

Llibre de Festes Pego 2000



FESTES EN HONOR AL SANTÍSSIM ECCE HOMO
PEGO JUNY 2000

SUMARI

- Introducció a la història de Pego (o reflexions al seu voltant)
- Pego y su Parque Natural
- La Riqueza Natural de Pego
- Antroponímia de Pego
- Nuevo siglo recibe a los Reyes Magos
- El Futbol Nacional y sus directivos visitan el campo de futbol Cervantes de Pego
- El campo Cervantes de Pego sede de la eliminatoria entre las selecciones Valenciana y Murciana sub-15 y sub-17
- El campo Cervantes acoge la Final Campeonato Juegos Deportivos de la Comunidad Valenciana en categoría Cadete/Infantil
- El Pego C.F. Cadete/Infantil asciende a Primera Regional
- Premis Falles 2000
- Pego realza con todo su fervor y esplendor las fiestas religiosas de Semana Santa 2000
- Inauguración del Pabellón de Deportes
- Dolores Sendra Bordes
- Carlos Piera Pacheco (un poeta desconocido)
- Bautista Sendra Rovira (el difícil arte de la marquetaría náutica)
- Empresas Pegolinas. Antonio Zaragoza Ferrer
- Dos anys d'activitat de l'associació "Club d'ensinistrament de gossos A QUATRE PATES"
- Rescaldos de Luz
- La remodelación del Paseo Cervantes
- Homenatge a un Pegolí. A Fernando García Sendra "Sabatera"
- Nueve días de Mayo...
- Carte de Benvinguda al Stim. Ecce-Homo
- In Memoriam
- Agustín García-Gascó Vicente. Arzobispo Metropolitano de Valencia
- Setmana Santa, setmana de festa
- La premsa periòdica a Pego (II). El Teresiano
- O.P.A.
- "Obrint Camí"
- Ferias de Turismo a las que ha acudido el Ayuntamiento de Pego
- Societat de Caçadors de Pego. 100 anys d'història
- Molins Hidràulics a Pego
- Asociación de Diabéticos Pego y comarca
- Asociación Amas de Casa, Consumidores y Usuarios "Lucentum"
- Programa de Festes 2000



Lofia R.

Shelby R.



HIMNE A PEGO

És Pego nostra Patria
és Pego nostra llar
i amb idolatria
l'hem d'estimar.

És una vall molt fecunda
verger que mai no enganya
i el millor del món
li ho brinda a Espanya.

Per sa brillant història
valerós i lleial
es va guanyar la glòria
i un lloer immortal.

Per Pego, el nostre poble
tots hem de lluitar
millorant en cultura
i el seu nom elevar.

Treballem amb gran anhel
amb afany i ardor
llaurant la nostra terra
de gran esplendor.

És Pego nostra Patria
és Pego nostra llar
i amb idolatria
l'hem d'estimar.

HIMNE REGIONAL

Per a ofrenar noves glòries a Espanya,
tots a una veu, germans, vingau.

Ja en el taller i en el camp remoregen
càntics d'amor, himnes de pau!

Pas a la Regió que avança
en marxa triomfal!

Per a tu la vega envia
la riquesa que atesora.

I és la veu de l'aigua càntic d'alegria
acordat al ritme de guitarra mora...

Paladins de l'Art t'ofrenen
ses victòries gegantines;
i als teus peus, Sultana,
tons jardins estenen
un tapis de murta i roses fines.

Brinden fruites daurades
els paradisos de les riberes;
pengen les arracades
baix les arcades de les palmeres.

Sona la veu amada
i en potentíssim, vibrant ressò,
notes de nostra albada
canten les glòries de la Regió.

Valencians: en peu alcem-se.
Que nostra veu, la llum salute
d'un sol novell.

Per a ofrenar noves glòries a Espanya,
tot a una veu, germans, vingau.

Ja en el taller i en el camp remoregen
càntics d'amor, himnes de pau!

Flamege en l'aire nostra Senyera!
Glòria a la Pàtria!
Visca València!
VISCA!
VISCA!
VISCA!



SALUDO DEL ALCALDE

UN AÑO MÁS Y EN HONOR DE NUESTRO PATRONO SANTÍSIMO ECCE HOMO; COMO ALCALDE DE PEGO OS INVITO A CELEBRAR CON ALEGRÍA Y SOLIDARIDAD ESTAS FIESTAS, CON EL DESEO DE QUE NUESTRO PUEBLO SIGA EL CAMINO DE DESARROLLO, REFORMAS Y CRECIMIENTO TAN NECESARIO PARA NUESTRA JUVENTUD, Y BIENESTAR PARA TODOS.

EN NOMBRE PROPIO Y DE LA CORPORACIÓN,
FELICES FIESTAS





REGIDORIA DE FESTES



HOLA PEGOLINES I PEGOLINS.

EN AQUEST ANY BIXEST, TAN ESPERAT AMB ALEGRIA I ESPERANÇA PER A UNS PER LA CELEBRACIÓ DEL 2000 ANIVERSARI DEL NAIXEMENT DE CRIST, I PER A ALTRES, PLE DE TEMOR I INCERTESA, COM A CONSEQÜÈNCIA ENTRE ALTRES COSES A L'EFECTE 2000 DE LA INFORMÀTICA I A LA FI DEL MIL·LENNI...

NOSALTRES HEM DE CONTINUAR COM SEMPRE, VIVINT AMB ALEGRIA I PROCURANT SER CADA DIA MÉS FELIÇOS.

PER AIXÒ, DES D'AQUESTA REGIDORIA, US DESITGE QUE GAUDIU AL MÀXIM EN AQUESTES FESTES PATRONALS, I QUE TOTS TINGUEU LES FESTES QUE US MEREIXEU.

PASSEU-HO BÉ.

JUAN SASTRE



INTRODUCCIÓ A LA HISTÒRIA DE PEGO o reflexions al seu voltant

Un poble és el que la història el deixa ésser: la cadena de successos acumulats, cadascun d'ells més o menys depenents dels que li precediren, determinen la seua fesonomia i el seu geni actuals. EL QUE PASSA ÉS QUE LA HISTÒRIA LA FAN ELS HOMES, I TAMBÉ LA CONTEN, PORTANT DARRERE DE SÍ UN SUBJETIVISME PLE DE CÀRREGUES EMOCIONALS, LIRIQUES I FINS I TOT, IDEOLÒGQUES. QUAN S'HA INTENTAT FER LA HISTÒRIA DE QUALSEVOL POBLE, EL MAJOR ESFORÇ HA ANAT DIRIGIT A TROBAR L'ORIGEN DEL MATEIX, QUAN MÉS ANTIC I GLORIÓS, MILLOR. I CLAR, EN UN MOMENT ON LA PARAULA IMPERI RESONAVA PELS QUATRE CANTONS, S'INTENTAVA DONAR L'ORIGEN DE PEGO EN ÈPOCA ROMANA, CONSIDERADA LA GRAN CULTURA. NO VULL DIR AMB AIXÒ, QUE ACI NO ESTIGUEREN ELS ROMANS (A LES MONDES, ATZAHILA... EN TENIM BONS EXEMPLES DE LA SEUA ESTADA) PERÒ TAMBÉ ESTIGUÉ L'HOME PREHISTÒRIC, DES DEL PALEOLÍTIC AL PERÍODE IBÈRIC, SENSE FORMAR UN NUCLI EL QUAL PODRIEM CONSIDERAR COM A POBLE, O COM A PEGO. TAN MATEIX, NO PODEM DONAR-LI A PEGO TAMPOC UN ORIGEN ISLÀMIC, JA QUE EN AQUESTA ÈPOCA LA POBLACIÓ S'ORGANITZAVA (VIVIA) EN ALQUERIES DISSEMINADES PEL TERME I LA VALL (ATZUVIA, ATZANETA, ATZAHILA, BENIXAT, BENIPARRI, BENIÇULEIMA, BENITUBA, BENUMEIA, BENIGALIP, CASTELLÓ, COTES, FAVARA, GAIÀ, SALOMOMA, UXOLA). PEGO, COM A POBLE (VILA), NAIX CAP A FINALS DEL SEGLE XIII UNA VEGADA CONQUERIT EL TERRITORI VALENCIÀ, DINS DEL PROCÉS DE COLONITZACIÓ FEUDAL, QUE S'ENCARREGÀ DE CREAR UNA SÈRIE DE VILES PER INSTAURAR CRISTIANS I PER A DONAR TERRES ALS MILITARS QUE HAVIEN AJUDAT EN LA CROADA. COM DIRIA XAVIER MARTÍ, PEGO ES UNA VILA DE CONQUESTA.

I CLAR, QUE FEM AMB EL PENSAMENT POPULAR QUE CREIA QUE PEGO ERA MORO?, QUE CREU QUE TOT ALLÒ VELL QUE VEU ES MORO?, I FINS I TOT, QUE FEM AMB AQUELLS QUE HO BUSQUEN TOT EN LA GRANDESA ANTERIOR QUE DEIXÀ ACI L'IMPERI ROMÀ?

UNA VEGADA CONQUERIT EL TERRITORI VALENCIÀ PER JAUME I, EL MAJOR PROBLEMA QUE ES VA PRESENTAR VA SER EL DELS MUSULMANS, LA PRIMERA IDEA FOU L'EXPULSIÓ. PERÒ CLAR, UNS SENYORS QUE ACABEN DE CONQUERIR UN TERRITORI VOLIEN DISPOSAR DE MÀ D'OBRA PER TREBALLAR AQUELLES TERRES, ELS CRISTIANS QUE ANAVEN A VINDRE NO SERIEN TANT SUMISOS, PENSARIEN ELLS. LA VERITAT ÉS QUE A PEGO LA POBLACIÓ MUSULMANA VA SER MAJORITÀRIA FINS L'ÚLTIMA DÈCADA DEL SEGLE XIII; ES CREU QUE LA FÀBRICA CONSTRUCTIVA DEL CASTELL ISLÀMIC D'ÀMBRA ÉS MOLT SIMILAR A LA DE LA VILA, PEL QUE FA SUPOSAR QUE ELS QUE TREBALLAREN A PARTIR DE 1291 EN LA CONSTRUCCIÓ DE LES MURALLES EREN ELS MATEIXOS DESCENDENTS DELS QUE HAVIEN FET A PARTIR DE LA SEGONA DÈCADA DEL XIII EL CASTELL D'ÀMBRA.

PERÒ, COM VINGUEREN ACI ELS CRISTIANS?. LA REPOBLACIÓ INICIADA A MEITAT DE SEGLE VA PORTAR POC GENT (LLIBRE DE REPARTIMENT) I FOREN LES CARTES POBLA LES QUE REGULAREN O ESTABLIREN LA VINGUDA DELS NOUS POBLADORS. LES CARTES POBLA ESTIPULAVEN LES DONACIONS I LES OBLIGACIONS DELS NOUS COLONS, I COM QUE LA PRIMERA, EL 1279, DEMANAVA MASSA NO VA DUR MOLTA GENT, MANTENINT-SE EN MAJORIA LA POBLACIÓ MUSULMANA. JA EN 1286 SEMBLA QUE ES MILLORAREN LES CONDICIONS I COMENÇAREN A VINDRE CRISTIANS, SOBRETOT DE CATALUNYA, ENCARA QUE ELS MATEIXOS D'ABANS SEGUEIXEN DUBTANT-HO. EN LA SEGONA CARTA POBLA, CONCEDIDA PER JAUME II, ES VA MAMPENDRE LA CREACIÓ DE LA VILA I LES MURALLES, SOBRE L'ANTIGA ALQUERIA D'UXOLA, EL CASTELL D'ÀMBRA SEMBLA QUE HAVIA PERDUT JA LA SEUA IMPORTÀNCIA. ANAREN VENINT CRISTIANS QUE S'ESTABLIREN DINS LES MURALLES, PER LA QUAL COSA ES VA CREAR LA MORERIA D'ATZANETA PER ESTABLIR ALLÍ ALS MUSULMANS. POC A POC ANÀ CONFIGURANT-SE LA FESONOMIA DEL POBLE I AL MATEIX TEMPS L'ESTRATIFICACIÓ SOCIAL I ÈTNICA. DES D'UN PRIMER MOMENT LA POBLACIÓ MUSULMANA VA QUEDAR RELEGADA DE LA VILA CREADA, I ES VA MANTINDRE COM A MÀ D'OBRA EN EL RAVAL, I VIVIREN EN ALGUNES ALQUERIES COM ATZANETA, FAVARA I BENUMEIA.

PEGO QUEDÀ CONFIGURADA DINS DEL PROCÉS DE FEUDALITZACIÓ DEL TERRITORI VALENCIÀ IMMEDIATAMENT DESPRÉS DE LA CONQUESTA. ELS POBLES ES CONVERTIREN EN PATRIMONI DE LA CORONA O PASSAREN A MANS DE SENYORIUS LAICS O ECLESIASTICS. PEGO VA PERTANYER A LA CORONA FINS 1325, MOMENT EN QUE PERE DE RIBAGORÇA VA CEDIR PEGO I LA SEUA VALL A HUC FOLCH DE CARDONA, SUCCÈINT-SE POSTRIORMENT ALTRES CASES SENYORIALS COM ELS VILANOVA, CENTELLES, BORJA I OSUNA. MALGRAT TOT, LES CONDICIONS FOREN SIMILARS TANT COM A REALENC COM A SENYORIU, RELACIONS AQUESTES FEUDO-VASSALLÀTIQUES, ENCARA QUE EL POBLE PREFERIA PERTANYER A LA CORONA QUE TAMBÉ APRETAVA, PERÒ UN POC MENYS QUE EL SENYOR.

L'ÈPOCA FORAL ES VA CARACTERITZAR PER UN CAMPEROLAT QUE SOLS OSTENTAVA EL DOMINI ÚTIL DE LA TERRA, MENTRE QUE EL SENYOR HI OSTENTAVA EL DOMINI DIRECTE. ELS MUSULMANS ANAREN

CONVERTINT-SE AL CRISTIANISME ESPANTATS PER L'ESGLÉSIA I LA MONARQUIA, MENTRE ELS GRANS SENYORS S'APROFITAVEN DEL SEU TREBALL I CONDICIÓ SOTMESA. A PEGO DOMINAREN LES FAMÍLIES MUSULMANES DELS FARAIG, BENAMER, MOQUETDEM I GIBIR, I A PARTIR DE 1525 LA CRISTIANITZACIÓ VA ESTAR UN FENÒMEN MASSIU, PASSAREN ALESHORES ELS MUSULMANS A ANOMENAR-SE MORISCOS, CANVI DE NOM I EMPITJORAMENT SOCIAL, TOT A UNA. LA SITUACIÓ NO VA PODER RESISTIR MÉS, I S'ARRIBÀ A L'EXPULSIÓ DEFINITIVA DEL MORISCOS EL 1609, I ES REPOBLAREN DE CRISTIANS A PARTIR DE 1611 AQUELLS LLOCS ON VIUVEN ELS MOROS (FAVARA, ATZANETA, ATZÚVIA, BENUMEIA). TOT I AIXÒ, ALGUNS ES QUEDAREN COM A ESCLAUS DELS PROPRIETARIS MÉS ENRIQUITS, INCLÚS ALGUN ECLESIASTIC, PARADOXES DE LA VIDA. DE NOU, FALTAVA GENT PER A PAGAR I TREBALLAR LES TERRES, I PAGAR LES RENDES; I TINGUEREN QUE VINDRE DE NOU COLONS, AQUESTA VEGADA DES DE MALLORCA MAJORITÀRIAMENT.

SEGUIDA A L'EXPULSIÓ ESDEVINGUÉ UNA CRISI GENERALITZADA A LES TERRES VALENCIANES FINS ARRIBAR A UNA LLEUGERA RECUPERACIÓ A FINALS DEL XVII. TOT GIRAVA AL VOLTANT DE LA TERRA, UNA TERRA QUE POC A POC CONEIXIA NOVES COLONITZACIONS, SOBRETOT CAP A LA MARJAL. ELS CONREUS MÉS IMPORTANTS EREN ELS CEREALS (BLAT I ORDI, I POT SER L'ARRÒS), LA VINYA, L'OLIVERA, I ALTRES COM EL GARROFERAL I LA MORERA. LES TERRES QUE NO ESTAVEN CONREADES S'UTILITZAVEN COM A ZONES DE PASTURA (MALLADES I BOVALARS), O D'ABASTIMENT (DE CANYES, LLENYA...). COMFORME VA AVANÇAR EL XVII I ANAVA SORGINT UNA *burguesia* DINTRE DEL POBLE, LES REIVINDICACIONS AGRÀRIES CONTRA EL RÈGIM FEUDAL ANAREN EN AUGMENT, ENCARA QUE LA FORMACIÓ D'UNA OLIGARQUIA LOCAL VA FRENAR ELS TENTACLES DEL PODER SENYORIAL UN TANT DINS DEL PODER MUNICIPAL.

MENTRE COMENÇAREN LES OBRES DEL CAMPANAR EL 1700 LA LÍNEA SUCCESSÒRIA DE LA CORONA ES VA TRENAR I SORGIREN DOS CANDIDATURES: LA BORBÒNICA I



MAPA DE PEGO DE MITJANS DEL SEGLE XIX REALITZAT PER FRANCISCO COELLO. NOTEM QUE EL CREIXEMENT DE LA POBLACIÓ ÉS ALLARGADA I ENCARA NO HA COMENÇAT A EVOLUCIONAR LA VILA CAP ALS COSTATS. ASSENYALA EN LA LEGENDA VINT LLOCS; I TAMBÉ APAREIX UN MOLINO HARINERO (MOLÍ DEL CURRO) EL QUAL HA ESTAT ÚLTIMAMENT ESTUDIAT AMB MINUCIOSITAT PEL PEGOLÍ FERNANDO SENDRA BANYULS EN EL SEU LLIBRE PREMIAT MOLINS HIDRAULICS A LA MARINA. EN AQUEST ESTUDI, FERNANDO SENDRA TAMBÉ ESTUDIA L'ALTRE MOLÍ HIDRAULIC DESAPAREGUT: EL MOLÍ GAIANES.

L'AUSTRACISTA, COMENÇANT LA GUERRA DE SUCCESSIÓ. AL PRINCIPÍ PEGO, COM MOLTS ALTRES POBLES, DEFENIA LA POSTURA AUSTRACISTA LA QUAL PROMETIA MILLORS CONDICIONS PER ALS CAMPEROLS, PERÒ DAVANT L'AMENAJA DE LA VINGUDA DELS OPERATIUS BORBÒNICS, ES PASSÀ A RECOLTZAR AL BORBÓ (FELIP V). AMB LA GUERRA DE SUCCESSIÓ I EL MAL D'ALMANSA SOBRE EL MUSCLE, AQUESTES TERRES VAN PERDRE ELS FURS, QUE LA

DIFERENCIAVEN DE LA PART CASTELLANA. SEGUIDAMENT ES VAN ADOPTAR LES LLEIS CASTELLANES, ES VAN ABOLIR ELS FURS, I ES VA OFICIALITZAR LA LLENGUA CASTELLANA, PER NO DIR QUE ES PRODÚ UNA FORTA REPRESSIÓ FISCAL, I UN CANVI EN L'ADMINISTRACIÓ A L'ANTIC REGNE I A NIVELL MUNICIPAL.

DES DE FEIA TEMPS LES TENSIONS CAMPEROLS-SENYORS NO EREN EXTRANYES, I TAMPOC HO EREN ELS PLEITS ENTRE PEGO-OLIVA I DÉNIA PER UN REDUCTE TAN PROBLEMÀTIC COM LA ZONA DE LA MARJAL. LA INDEFINICIÓ JURISDICCIONAL DEL TERRITORI I DELS TERMES MUNICIPALS PROPICIÀ COSTOSOS PLEITS CONTRA EL DUC DE GANDIA I CONTRA EL MARQUÉS DE DÉNIA. ELS PLEITS, COM NO, S'ESTABLIEN AL VOLTANT D'UN ESPAI AGRARI QUE POC A POC ANÀ COLONITZANT-SE I QUÈ, NO ESTAVEN ELS SEUS LLÍMITS GENS CLARS; ES CONFONIA JURISDICCIÓ I TERRITORIALITAT I BRODAVEN INTERESSOS CABDALS PEL CONTROL DE L'AIGUA CORRENT QUE NAIXIA EN TERME DE PEGO DES DELS SEUS DOS RIUS (BULLENT I RACONS), PERÒ QUE ENTRAVEN EN TERME D'OLIVA I DÉNIA RESPECTIVAMENT.

COM NO, ELS PLEITS ES FEIEN MÉS DURS I LLARGS A MESURA QUE EL CAMPEROL PEGOLÍ CONREAVA AQUELLES TERRES I ELS SENYORS EN VOLIEN TRAU-RE EL SEU MÀXIM PROFIT. PER TANT, ELS NOMBROSOS PLEITS ESDEVINGUTS SIGNIFICAVEN QUE EN AQUELL LLOC S'ESTAVA COLONITZANT I CONREANT, QUE JA

NO ERA UNA TERRA ERMA O SIMPLEMENT UNA ZONA DE PASTURA, O HI HAVIA MÉS INTERESOS A PART D'AQUESTA COLONITZACIÓ?

SERIA AL SEGLE XIX QUAN COMENÇEN REALMENT ELS TREBALLS A LA MARJAL PER CONVERTIR-SE EN COTO ARROSSER, EMPREMPTA QUE VAN DIRIGIR ELS GRANS PROPRIETARIS PEGOLINS, AMB FORTES CANALITZACIONS I MILLORES DE LES TERRES PER A LA POSADA EN MARXA D'UN CONREU QUE HAVIA ESTAT MALTRACTAT DES DE QUE MARTÍ I L'HUMÀ EL PROHIBIRA A PRINCIPIS DEL SEGLE XV. L'ARRÒS ERA UN CONREU QUE PORTAVA MALALTIES COM EL PAL·LUDISME, QUE TOT S'HA DE DIR, ESTAVA MOLT MAL MIRAT EN AQUELLA ÈPOCA.

EL SEGLE DE LES LLUMS VA PORTAR ALGUNS ERUDITS A LA CULTURA PEGOLINA COM PASCUAL SALA I COM JOAN SALA, EL PRIMER, RECTOR DE LA UNIVERSITAT DE VALÈNCIA, I EL SEGÓN, FAVORDE DE LA MATEIXA UNIVERSITAT. I SI EL SEGLE XVIII VA PORTAR CULTURA, AUGMENT DEMOGRÀFIC I COLONITZACIONS DE NOVES TERRES; EL SEGLE XIX VA PORTAR GUERRES I UNA POLÍTICA MOLT INESTABLE ARREU DEL TERRITORI ESPANYOL. AMB LA MORT DE FERRAN VII ES VA PRODUIR DE NOU UNA BIPOLARITAT AL VOLTANT DE QUI HAVIA DE SER EL MONARCA; ESDEVINGUÉ DONÇS, LA GUERRA CARLISTA, QUE EN LA SEUA PRIMERA ETAPA VA VEURE COM UN PEGOLÍ (ANTONIO CENDRA DE MONSERRAT, EL MAIORASGO) ES CONVERTIA EN CAPITÀ DE LES TROPES ANTICARLISTES. ENTRE REVOLTES I REGÈNCIES, LA POLÍTICA ES DIVIDIA ENTRE LLIBERALS I CONSERVADORS, I ELS REPUBLICANS S'APREPARAVEN PER FORMAR LA JUNTA REVOLUCIONÀRIA, PRÒLEG A LA I REPÚBLICA. DESPRÉS DE RESTAURAR LA MONARQUIA EL BIPARTIDISME POLÍTIC ENTRE LLIBERALS I CONSERVADORS VA DIVIDIR EL POBLE. LA PREMSA LOCAL VA FER ACTE DE PRESENCIA AMB *El Teresiano* (1891) DE SILVERIO ESTEVE, *El Pantano* (1893) DE CAMILO PÉREZ PASTOR CAP DEL REPUBLICANISME, I EL PERIÒDIC LLIBERAL *El Bullentó* DIRIGIT PER RIGOBERTO SENA AGUILAR. EL FINAL DEL SEGLE VA ESTAR DOMINAT PEL CACIQUISME DE PERSONATGES COM PERE SALA QUE DOMINAREN LA VILA FINS LA PROCLAMACIÓ DE LA II REPÚBLICA. LA PREMSA VA SEGUIR DESPRÉS AMB *La Voz de Pego* (1923) PERIÒDIC DIRIGIT PEL CRONISTE-ARXIVER CARMEL GINER BOLUFER, EL MATEIX QUE DESPRÉS REALITZARIA EL BULLENTÓ, PRELUDI AL LLIBRE DE FESTES DEL POBLE.

DESPRÉS DE PATIR EL CÒLERA DE 1885 QUE VA MATAR A QUASI 500 PERSONES A PEGO, ACABADA LA I GUERRA MONDIAL ES VA PATIR UNA ALTRA CATÀSTROFE COM VA SER LA CUCARATXA O GRIP ESPANYOLA EL 1919, LA QUAL TAMBÉ VA DEIXAR UN BON GRATAT DE MORTS.

A PRINCIPIS DEL SEGLE XX VA ARRIBAR LA LLUM ELÈCTRICA A PEGO A MANS DE L'ALCALDE VICENTE FALGÀS SALA, EL MATEIX QUE VA TOMBAR EL PORTAL DEL MAYORAZGO L'ANY DE 1901.

AIXÍ COM LA RESTAURACIÓ VA PORTAR A LA DICTADURA DE PRIMO DE RIVERA, AQUESTA ÚLTIMA VA COMPORTAR LA II REPÚBLICA. LES ELECCIONS DE MAIG PROCLAMAREN EL PRIMER ALCALDE DE LA REPÚBLICA, RAFAEL CARDONA CATALÀ. I AQUESTA (LA II REPÚBLICA) VA PORTAR DARRERE DE SI UN DELS CAPÍTOLS MÉS NEGRES DE LA HISTÒRIA D'ESPANYA, LA GUERRA CIVIL. DURANT AQUELL PERÍODE L'ALCALDE AQUILINO BARRACHINA ORTIZ VA DIRIGIR EL PARTIT SOCIALISTA, UN ALCALDE PROGRESSISTE QUE VA ACABAR COM TOTS ELS PROGRESSISTES O QUASI TOTS, AFUSSELLAT.

LA REPRESSIÓ QUE VA SEGUIR A LA GUERRA CIVIL VA SER EL FRUIT D'UNA VENJANÇA ANUNCIADA, "LA VENJANÇA SERÀ TERRIBLE" I, AIXÍ VA OCÓRRER. DES DE L'ESGLÉSIA I EL FEIXISME ES VA INICIAR UN ATAC FEROC CAP A TOT ALLÒ QUE FEIA OLOR A "ROJO", PROCLAMANT-SE EL QUE SERIA UNA VERDADERA DICTADURA, LA DEL GENERAL FRANCO. CAPÍTOLS DE LA HISTÒRIA QUE NO AGRADEN A CAP HISTORIADOR, PERÒ ÉS TASCA DE LA HISTÒRIA CONEIXER-LOS, ESTUDIAR-LOS I DIFONDRE-LOS PER A QUE EN EL FUTUR NO ES TORNEN A REPETIR; L'OBLLT NO ÉS PROU EN AQUESTS CASOS.

I RES, DESPRÉS DE LA DICTADURA O DEL FRANQUISME, GRÀCIES A LA CONSCIÈNCIA NASCUDA DE L'ANHEL DE LA LLIBERTAT D'UNA GENT QUE DES DELS ANYS 60 LA BUSCAVA ENTRE LES GARROTADES DELS GRISOS I DE LA GENT EN GENERAL ES VA ARRIBAR A LA DEMOCRÀCIA, UN PERÍODE DE CANVI PROFUND QUE ES VA ANOMENAR TRANSICIÓ.

ACTUALMENT LA HISTÒRIA DE PEGO CAMINA CAP AL QUE GENERALMENT ESTÀ PORTANT EL MÓN CAPITALISTA, I ALLÒ DE LA TARONGA (INDÚSTRIA MOLT EXTESA AL NOSTRE POBLE) SEMBLA QUE POC A POC VA CANVIANT-SE. EL SECTOR DE LA CONSTRUCCIÓ I DELS SERVEIS ESPENTA A MARXES FORÇADES UN CANVI ESTRUCTURAL FORTÍSSIM, QUE VA CAMÍ DE MINVAR LA IMPORTÀNCIA DE LA TERRA I DONAR UN MAJOR PROTAGONISME AL FENÒMEN D'URBANITZACIÓ DEL TERRITORI. PERÒ ENCARA QUE EL TURISME (NECESSARI) VAJA ESPANTANT L'ECONOMIA, SERÀ BÉN DIFÍCIL DESVINCLAR AL PEGOLÍ DE LA SEUA TERRA.



PEGO Y SU PARQUE NATURAL



LOS ARROZALES DE PEGO.



PEGO Y SU ENSANCHE URBANÍSTICO.

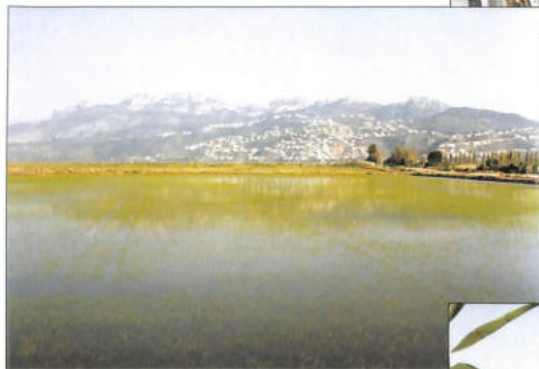

ARROZALES Y LA URBANIZACIÓN MONTE PEGO.

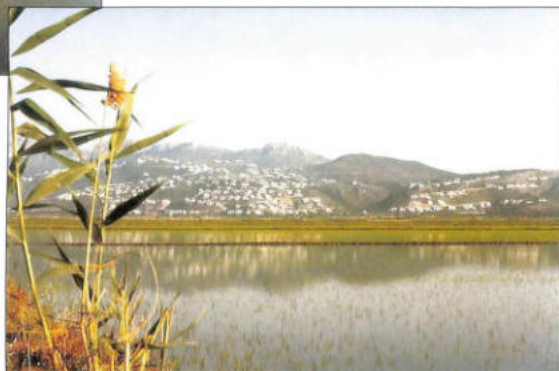

PARTIDA ARROCERA SEGAMANS.



PARTIDA ARROCERA BULLENTS.



PANORÁMICA DE ARROZALES Y MONTE PEGO.

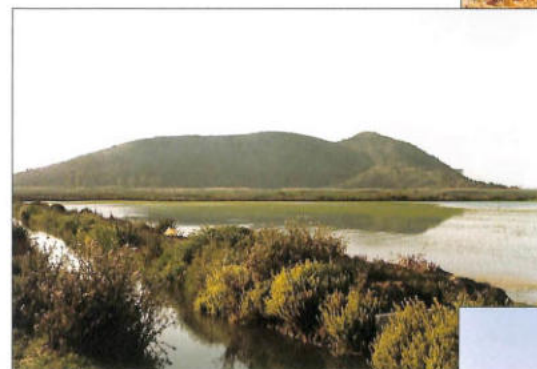

PARTIDA TANQUES BULLENTS.

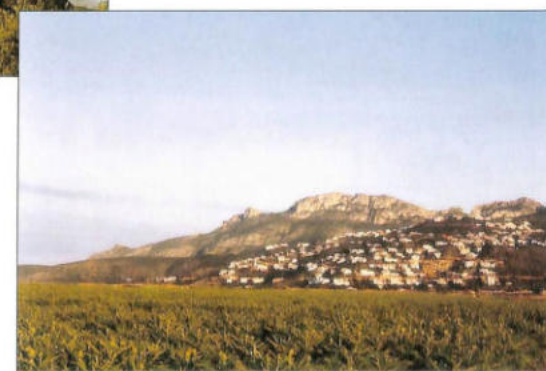

PARTIDA CAÑARETS.



COOPERATIVA AGRICOLA PEGO. COOP. V.

Els desitja Bones Festes!

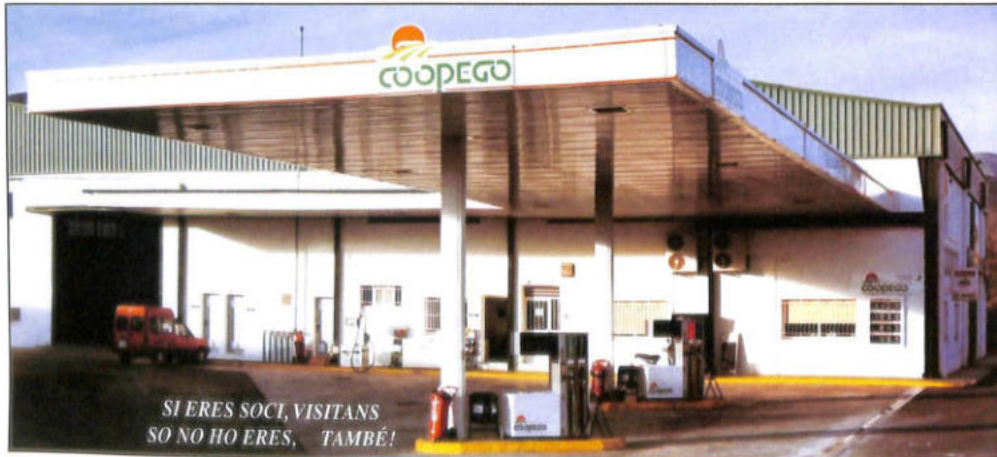

*SI ERES SOCI, VISITANS
SO NO HO ERES, TAMBÉ!*



PASEOS EN BARCA EN EL PARQUE NATURAL DE PEGO



El M.I. AYUNTAMIENTO DE PEGO, CON EL OBJETIVO DE REALIZAR UNA PROMOCIÓN DE NUESTRA RIQUEZA NATURAL EN EL PARQUE, HA TOMADO LA INICIATIVA POR MEDIO DE LA REGIDORIA DE TURISMO EL DAR A CONOCER LA RIQUEZA ÚNICA QUE TENEMOS EN NUESTRO TÉRMINO MUNICIPAL. ENTRE ESTOS PROYECTOS, UNO DE LOS MÁS IMPORTANTES ES EL DE ACERCAR A LOS CIUDADANOS AL DISFRUTE DE LA NATURALEZA.



EL LAGO DEL SALINAR POR SUS CONDICIONES ÚNICAS ES EL LUGAR DE RECREO IDONEO PARA REALIZAR EXCURSIONES; SE PONE A DISPOSICIÓN DE LOS CIUDADANOS EL PODER REALIZAR PASEOS EN BARCA POR EL PARQUE NATURAL; SALINAR I Balsa DEL SINEU RESERVANDO EN EL 96 557 06 66; ASÍ COMO LA RECIENTE CONSTITUCIÓN DE LA SOCIEDAD DE PESCADORES DE PEGO, CON SEDE EN EL CALVARIO VIEJO FRENTE A LOS ALMACENES DEL MATEDERO. LO MENCIONADO ANTERIORMENTE COMPLETA LAS POSIBILIDADES DE OCIO QUE SE OFRECEN.

L'ANTROPONÍMIA (DEL GREC "ÁNTHROPOS=HOME" I "NÓMOS=NOI") S'OCUPA DELS NOMS DELS HOMES, DE LES PERSONES. TOTS SABEM QUE ELS NOMS DE PERSONA SERVEIXEN PER A IDENTIFICAR-NOS I DIFERENCIAR-NOS UNS DELS ALTRES. PERÒ QUAN COINCIDIEN DIFERENTS PERSONES AMB UN MATEIX NOM, QUÈ PASSAVA? COM S'ACLARIEN?. LA PROVA QUE ERA UN EMBOLIC SERÀ L'APARICIÓ D'UN ALTRE IDENTIFICADOR: ELS COGNOMS (ACOMPANYANT DEL NOM). JA ERA MÉS DIFÍCIL LA COINCIDÈNCIA DE NOM I COGNOMS ENTRE DIFERENTS PERSONES, ENCARA QUE AMB EL TEMPS TAMBÉ S'ARRIBARIA AL MATEIX PROBLEMA.

LA LLENGUA I LA GENT, PERÒ, TÉ RECURSOS PER A TOT, I ACÍ APAREIXERÀ UN ALTRE SENYAL DISTINTIU: ELS MALNOMS QUE, COM TOTS SABEM, A PEGO SÓN MOLT FREQUENTS EN L'ÚS QUOTIDIÀ I, DE VEGADES, MÉS UTILITZATS QUE ELS PROPIS NOMS. PERÒ DELS MALNOMS JA EN PARLAREM EN UNA ALTRA OCASIÓ.

L'OBJECTIU D'AQUEST ARTICLE ÉS DONAR A CONÈIXER ALGUNES DADES INTERESSANTS EXTRETES D'UN AMPLI TREBALL SOBRE " L'EVOLUCIÓ DELS NOMS I COGNOMS AL POBLE DE PEGO (1500-1993)", DESPRÉS DE REVISAR ELS ARXIVS HISTÒRICS DEL POBLE (LLIBRES DE BÉNS) I L'ARXIU PARROQUIAL (QUINQUE LIBRI), A MÉS DEL CENS MUNICIPAL DE L'ANY 1.993 QUE, PER SORT, JA ESTAVA INFORMATITZAT..

SOBRE ELS COGNOMS CALDRIA FER LES SEGÜENTS OBSERVACIONS:

1.- AL LLIBRE DE BÉNS DE 1539 (ABANS DE L'EXPULSIÓ DELS MORISCOS) APAREIXEN COGNOMS ÀRABS, TALS COM: MOQUETDEM (EL MÉS NOMBROS), GEME, BENAMER, LUNIÇ, GAY, MEYMET, GIBERIR, XUAYP, ARABÍ... ELS CRISTIANS (MOLT MÉS ABUNDANTS) TENIEN ELS COGNOMS¹ SEGÜENTS: FERRANDO, CENDRA I TORRA (MAJORITÀRIAMENT), SEGÜITS DE MIRALLES, CISCAR, SASTRE, CORTS, MIRO, PIERA, TAMARIT, SANCHIS, OLZINA, AUHIR (AUGIR), MESTRE, PERIS... I MOLTS ALTRES JA MENYS NOMBROSOS.

2.- PARTINT DE LES DADES ANTERIORS, CAL ASSENYALAR QUE EN POSTERIORS ANYS ANALITZATS (1646, 1700, 1800, 1900) ELS COGNOMS CRISTIANS (ELS MOROS JA NO HI APAREIXEN LLEVAT D'ALGUN MOQUETDEM I IBATIHEMIR) MÉS FREQUENTS SÓN QUASI ELS MATEIXOS JA ESMENTATS DE 1539, ENCARA QUE EN MAJOR PROPORCIÓ DONAT L'AUGMENT DEMOGRÀFIC QUE ANÀ EXPERIMENTANT-SE. MALGRAT TOT AIXÒ, ÉS NECESSARI REMARCAR ALGUNES QÜESTIONS:

a)EL COGNOM CENDRA ANIRÀ ALTERNANT AMB LES FORMES ÇENDRA I SENDRA, FINS A REFERMAR-SE EN LA FORMA ACTUAL AL POBLE: SENDRA. EL MATEIX LI PASSA A CISCAR/SISCAR, QUEDANT ACTUALMENT LA FORMA AMB S:-SISCAR. ALTRE CAS SEMBLANT PASSA AMB EL COGNOM OLZINA (AL PRINCIPI) PER A PASSAR A ALZINA, ALSINA FINS ARRIBAR A LA FORMA D'AVUI: ALCINA.

b)EL COGNOM TORRA (1539) MOLT FREQUENT EN AQUELL TEMPS, PASSARÀ POSTERIORMENT A LA FORMA TORRES, I AVUI DIA HA DESCENDIT MOLT EN PROPORCIÓ A SEGLES ANTERIORS. TAMBÉ PASSA EL MATEIX A CORTS- COTS.

c)EL COGNOM FERRANDO, COM L'ANTERIOR, QUE ERA UN DELS MÉS NOMBROSOS JUNT A CENDRA AL SEGLE XVI PASSARÀ A TENIR MENYS PRESENCIA AVUI ENTRE ELS PEGOLINS.

Sendra	917	Siscar	364
SASTRE	286	GARCIA	247
MENGUAL	224	ALEMANY	216
ORTOLÀ	214	PÉREZ	195
PASTOR	180	BAÑULS	152
FERRER	149	MIRALLES	125
ESCRIVÀ	123	SANCHIS	104
FERRANDO	97	DOMINGUIS	92

¹ CAL ASSENYALAR QUE ES TÉ EN COMPTA SOLS EL PRIMER COGNOM.

d)ALTRES COGNOMS COM MIRO I AUHIR PRÀCTICAMENT HAN DESAPAREGUT DEL CENS MUNICIPAL.
e)EL COGNOM SENDRA ÉS EL QUE EXPERIMENTA UN MAJOR INCREMENT ARRIBANT A SER AVUI EL COGNOM MÉS REPRESENTATIU DEL POBLE DE PEGO.

3.- SEGONS LES DADES DEL CENS MUNICIPAL DE L'ANY 1993, AL POBLE DE PEGO LA RELACIÓ DE COGNOMS (PRIMER COGNOM) MÉS FREQUENT ÉS LA SEGÜENT:

SOBRE ELS NOMS CAL ESMENTAR EL SEGÜENT:

1.- LES PRIMERES DADES ANALITZADES (1539) NO PRESENTEN DIFERÈNCIES ENTRE MOROS I CRISTIANS, I TANT EN UNS COM EN ALTRES ELS NOMS MÉS FREQUENTS SÓN: JOAN, MIQUEL, FRANCES, PERE (PEROT), LUIS (LOIS), JAUME, BERTHOMEU, JERONI (HIERONI), ANTHONI, GUILLEM, JOSEP (JOSEPH), COSME, VICENT ... I ALTRES.

EN EL LLIBRE DE BÉNS DE L'ANY 1.539 ELS NOMS DE DONA QUE APAREIXEN SÓN POCs, I AIXÍ TENIM: ANNA, ANGELICA, BETRIU, CATHERINA, FRANCINA, HIERONIMA.

2.- EN ELS NOMS, COM ÉS UNA ELECCIÓ DELS PARES (NO UNA HERÈNCIA COM ELS COGNOMS) HI HA MÉS VARIACIONS EN EL TRANSCURS DELS ANYS. AIXÍ EN L'ANY 1700 ELS NOMS D'HOME SÓN QUASI ELS MATEIXOS QUE ELS ESMENTATS A 1539, ÉS A DIR, JAUME, JOSEP, PERE, GERONI, VICENT, ANTONI, BATISTE, LLUÍS... I D'ALTRES, PERÒ JA APAREIXEN ALGUNES NOMS CASTELLANITZATS COM FRANCISCO I JUAN, QUE S'ALTERNEN AMB LES FORMES FRANCES I JOAN.

LES DONES ADOPTEN MAJORITÀRIAMENT ELS NOMS SEGÜENTS: MARIA, ANA, JUSEPA, FRANCISCA, MADALENA, GERONIMA, VICENTA, LLUISA, ANTONIA, ROSA, ELISABET, ANGELICA... I D'ALTRES.

3.- AL SEGLE XIX HI HA UN CANVI PROU FORT EN ELS NOMS: PER UNA BANDA VAN APAREIXENT NOMS NOUS DE PROCEDÈNCIA RELIGIOSA: CARLOS, SALVADOR, MANUEL, FERNANDO, I PER ALTRA PROLIFERA EL COSTUM DE POSAR NOMS COMPOSTOS DEGUT A L'EMPOBRIMENT ONOMÀSTIC (POCS NOMS). A MÉS, LLEVAT DE JOSEPH QUE AGUANTARIA UN POC MÉS, COMENCEN A CASTELLANITZAR-SE QUASI TOTS ELS NOMS: JUAN, PEDRO, FRANCISCO, JOAQUIN...

ELS COMPOSTOS MÉS FREQUENTS SÓN ELS COMBINATS AMB JOSEPH: JOSEPH MARIA, JOSEPH JUAN, FRANCISCO JOSEPH, A MÉS DE JUAN BAUTISTA.

TAMBÉ EN ELS NOMS DE DONA APAREIXEN AMB FORÇA NOMS DE SANTES, COM ISABEL, SALVADORA, ROSARIO, PILAR, DESAMPARADOS, ENCARA QUE ELS NOMS MÉS FREQUENTS SÓN MARIA, JOSEFA, FRANCISCA, VICENTA I ROSA.

I EN EL CAS DE LES DONES, ELS NOMS COMPOSTOS QUASI SUPEREN JA ALS SENZILLS; LA COMBINACIÓ ES FA MAJORITÀRIAMENT AMB EL NOM DE MARIA: MARIA ROSA, JOSEFA MARIA, MARIA TERESA, MARIA FRANCISCA, MARIA VICENTA, ANA MARIA...

4.- ELS CANVIS EN ELS NOMS SÓN CONSTANTS I AVUI DIA HEM POGUT OBSERVAR UNA ALTRA REACCIÓ DAVANT L'EMPOBRIMENT DE NOMS: LA CREACIÓ DE NOMS NOUS, COM MÉS DESCONEGUT I EXÒTIC (A MÉS DE BONIC) SIGA EL NOM, MOLT MILLOR, I AIXÍ VEIEM QUE HUI ES POSEN: RAÛL, IVAN, TAMARA, IVANA, SAMANTA I MOLTS MÉS NOMS DIFERENTS.

PERÒ EIXOS CANVIS EN L'ONOMÀSTICA ACTUAL ES PODRAN OBSERVAR MILLOR D'ACÍ UNS ANYS, PERQUÈ ENCARA EN EL CENS MUNICIPAL DE PEGO DE L'ANY 1993 ELS NOMS MÉS FREQUENTS EREN:

HOMES			
Fernando	512	José	394
FERRAN	12	JOSEP	16
VICENTE	360	CARLOS	345
VICENT	2	CARLES	4
SALVADOR	180	JUAN	138
JOAQUIN	158	JOAN	14
PASCUAL	165		

DONES			
Josefa	413	MARIA	276
ROSARIO	238	ROSA	224
DOLORES	157	CONSUELO	113
TERESA	108	PILAR	89
DESAMPARADOS	88	ISABEL	85

I EN NOMS COMPOSTOS, ENCARA QUE VA DISMINUINT EL COSTUM, ELS MÉS NOMBROSOS SÓN:

DONES			
MARIA JOSÉ	96	MARIA DOLORES	89
ROSA MARIA	73	MARIA TERESA	56
MARIA ROSARIO	47	MARIACONSUELO	113

HOMES			
JOSÉ MARIA	49	JUAN CARLOS	45
JUAN BAUTISTA	45	JUAN JOSÉ	33
JOSÉ LUIS	18	MIGUEL ANGEL	13
JOSÉ ANTONIA	12	JUAN ANTONIO	8

SOBRE AQUESTES ÚLTIMES DADES DE NOMS DE 1.993, ES POT OBSERVAR QUE:

1) SOBRETOT EN HOMES COMENÇA L'ALTERNANÇA LINGÜÍSTICA, CASTELLÀ/VALENCIÀ DE NOMS: FERNANDO-FERRAN, JUAN-JOAN, JOSÉ-JOSEP.

2) ELS NOMS CARACTERÍSTICS DE PEGO, AMB DIFERÈNCIA, SÓN FERNANDO I JOSEFA, SEGUITS DE JOSÉ I MARIA. CAL ASSENYALAR QUE EL NOM DE JOSEFA POT ESTAR ENREGISTRAT COM JOSEFA, JOSEFINA O FINA.

L'ÚLTIMA INNOVACIÓ RESPECTE ALS COGNOMS HA SIGUT LA NOVA LLEI QUE HA ENTRAT EN VIGOR ENGUANY, QUE PERMET ALS PARES INVERTIR L'ORDRE DELS COGNOMS (PRIMER EL DE LA MARE) BÉ PERQUÈ NO ELS AGRADE, PERQUÈ ESTIGA MASSA VIST O PER ALTRES QÜESTIONS. AIXÒ TAMBÉ ES POT CONSIDERAR UNA REACCIÓ PER TAL DE COMBATRE LA IGUALTAT DE COGNOMS. DE MOMENT SEMBLA QUE A LA NOVA NORMA NO S'HA ACOLLIT MASSA GENT, PERÒ EL TEMPS DIRÀ. TOT AÇÒ CANVIA.



Ambrós Comendador
LICENCIAT EN FILOLOGIA

MASSA
OSTIUS I JOIERS



NUEVO SIGLO RECIBE A LOS REYES MAGOS

NUEVO SIGLO
RECIBE A LOS
REYES MAGOS



IGLESIA ARCIPRESTAL NUESTRA SEÑORA DE LA ASUNCIÓN.

LA FIESTA DE REYES ESTE AÑO HA CONTADO CON AL PRESENCIA DE LOS REYES MAGOS QUE ACUDIERON A LAS INSTALACIONES DEL CAMPO CERVANTES EN GLOBO; A LO LARGO DE TODA LA TARDE Y TRAS VISITAR LA RESIDENCIA DE ANCIANOS, ACUDIERON A LA IGLESIA DE LA ASUNCIÓN A RECIBIR LA BENDICIÓN DEL PÁRROCO Y COMO ACTO FINAL TUVO LUGAR EL DESFILE Y EL SALUDO A LA POBLACIÓN DE PEGO DESDE LA PLAZA Y BALCÓN DEL AYUNTAMIENTO. ESTE ACTO HA SERVIDO COMO HOMENAJE A LOS NIÑOS Y COMO PROMOCIÓN A UNA FIESTA TAN DESTACADA Y TRADICIONAL.



PLAZA DEL AYUNTAMIENTO; SALUDO DESDE EL BALCÓN.



EL FUTBOL NACIONAL Y SUS DIRECTIVOS VISITAN EL CAMPO DE FUTBOL CERVANTES DE PEGO



EL PRESIDENTE DE LA FEDERACIÓN VALENCIANA DE FUTBOL RECIBE DEL ALCALDE EL ESCUDO DEL PEGO C.F. Y DEL AYUNTAMIENTO DE PEGO



EL PRESIDENTE DE LA FEDERACIÓN DE EUSKADI DE FUTBOL RECIBE DEL ALCALDE EL ESCUDO DEL PEGO C.F. Y DEL AYUNTAMIENTO DE PEGO



EL CAMPO CERVANTES DE PEGO SEDE DE LA ELIMINATORIA ENTRE LAS SELECCIONES VALENCIANA Y MURCIANA SUB-15 Y SUB-17



ASPECTO DEL CAMPO CERVANTES

SELECCIÓN VALENCIANA SUB-15 ELIMINATORIA CAMPEONATO DE ESPAÑA 18 - 3 - 2000 CONTRA SELECCIÓN MURCIANA



SELECCIÓN MURCIANA SUB-15



SELECCIÓN VALENCIANA SUB-17



SELECCIÓN MURCIANA SUB-17



EL CAMPO CERVANTES ACOGE LA FINAL CAMPEONATO JUEGOS DEPORTIVOS DE LA COMUNIDAD VALENCIANA EN CATEGORÍA CADETE/INFANTIL.



FINAL CAMPEONATO JUEGOS DE LA COMUNIDAD VALENCIANA
VALENCIA C.F. - HERCULES C.F.



CAMPEÓN
VALENCIA C.F. INFANTIL



SUBCAMPEÓN
HERCULES C.F. INFANTIL

EL CAMPO CERVANTES ACOGE LA FINAL CAMPEONATO JUEGOS DEPORTIVOS DE LA COMUNIDAD VALENCIANA EN CATEGORÍA CADETE/INFANTIL.



EL ALCALDE CARLOS PASCUAL ENTREGA EL TROFEO AL CAPITÁN DEL VALENCIA C.F. INFANTIL



VALENCIA C.F. CADETE



Tavernes U.D. CADETE



AUTORIDADES PRESIDENDO LOS PARTIDOS



EL CAMPO CERVANTES ACOGE LA FINAL CAMPEONATO
JUEGOS DEPORTIVOS DE LA COMUNIDAD VALENCIANA
EN CATEGORÍA CADETE/INFANTIL.



ASPECTO DEL CAMPO CERVANTES EN LA
FINAL CAMPEONATO JUEGOS DE LA
COMUNIDAD VALENCIANA



AUTORIDADES ENTREGANDO AL CAPITÁN DEL
TAVERNES LA COPA DE SUBCAMPEÓN



CAMPEÓN
VALENCIA C.F. CADETE



ENTREGA DE MEDALLAS A LOS JUGADORES
PARTICIPANTES EN LA FINAL



EL PEGO C.F. CADETE/INFANTIL ASCIENDE A PRIMERA REGIONAL.



LA TEMPORADA 1999/2000 HA INICIADO EL
NUEVO MILENIO CON EL ASCENSO DEL
CADETE/INFANTIL A PRIMERA REGIONAL Y EL
EQUIPO ALEVÍN A DE FUTBOL-7 COMO CAMPEÓN DE
GRUPO LO CUAL CONFIRMA LA PROYECCIÓN DE
NUESTROS CHAVALES A LAS MÁXIMAS CATEGORÍAS
DEL FUTBOL. QUE ESTE OBJETIVO NOS DE LA ALEGRÍA
DE EN UN FUTURO VER ALGÚN JUGADOR DE PEGO
JUGAR COMO PROFESIONAL Y COMO NO, EN EL
VALENCIA C.F., EL CLUB REPRESENTANTE DE
NUESTRA COMUNIDAD. QUE NUESTROS JUGADORES
(COMO ESTE AÑO EL JUVENIL BOLUDA) JUEGUEN
EN EL PRIMER EQUIPO EN TERCERA DIVISIÓN,
CATEGORÍA EN LA QUE UN AÑO MAS Y LA PRÓXIMA
TEMPORADA, ESTAREMOS CON LOS MEJORES EQUIPOS
DE LA COMUNIDAD VALENCIANA.
¡ÁNIMO CHICOS!

Joaquín Sendra Piera
SECRETARIO DEL PEGO C.F.





PREMIS FALLES 2000



LAS TRES FALLAS CON SUS RESPECTIVAS BANDERAS EN EL SALON DE PLENOS.

FALLA LA FONT, PRIMER PREMI 2000

FALLES 2.000

enguany ha sigut un any molt important per a nosaltres ja que era una il·lusió que se'ns ha vist feta realitat.

Tota la festa va començar el 19 de febrer quan tota la falla ens va presentar davant del poble amb una presentació en la que es recordava tota la història de la Falla la Font i el nostre recorregut dins d'ella. A part nosaltres ens enduguerem una gran sorpresa amb les cançons que ens tocaren amb dolçaina i tabalet davant de casa i, amb les persones tan volgues per a nosaltres que ens pujaren la banda: Salva, David, Anna i Mireia.

Ja en Falles visquem uns dies molt cansats però que mai oblidarem. Un dia que ha significat molt per a nosaltres, tant com per a tota la gent que forma part de la falla, és el dia 18 de març en el que ens donaren el primer premi a la millor falla del poble: pujarem al saló de plenaries de l'Ajuntament a esperar la decisió que el jurat havia pres respecte a les tres falles i també, la que s'havia tingut en les corresponents ofrenes. Començarem a dir les puntuacions que cada falla havia obtingut i tots estavem molt nerviosos, i quan digueren la nostra tota la gent que erem allí esclatarem en crits d'alegria i plors com a efecte de la mateixa.

Una vegada tenim l'estandart pertanyent eixirem presidents i falleres al balcó de l'Ajuntament, i a la plaça ens esperava la resta de la Falla la Font que a l'igual que nosaltres esclataren un crit i començaren a cantar mentre nosaltres baixavem l'estandart que posteriorment enganyariem en el monument que se l'havia guanyat.

El dia Sant Josep se'ns acabava la festa i en teoria era un dia trist. Però per a nosaltres com a bones falleres era un dia més, ja que anys com a aquest no en tornarem a passar però falles hi han tots els anys i segur que cadascuna té alguna cosa especial que sempre recordarem.

Ja per a acabar desitjar-vos bones festes a tots i donar-los les gràcies als nostres presidents: Filibert, Aquilino, M^o José i Anna junt amb tota la comissió per haver fet que aquestes falles siguin inoblidables per a ambdues.

NATALIA MORERA I SENDRA
MARISSA SENDRA I PEIRÓ

FALLA LA PLAÇA, SEGON PREMI 2000

El Foc...

El foc, element fonamental en les nostres festes que forma part integral de la nostra cultura i de les nostres tradicions; rei i símbol d'una festa que s'inicia en "ell" i dona fi en el gran espectacle de la cremà. Quan la nit s'apodera de la falla en la "Nit de Sant Josep", una espuma fa esclatar aquesta gran flamerada de color roig intens, que fins el cel canvia de color i pareix com si s'inclinara en una etemal reverència, davant la majestuositat i domini del foc sobre aquells elements que un moment abans formaven un monument faller, construït amb el treball de tot un any per a gaudir eixe moment màgic de la cremà.



València no pot viure sense foc, Alacant no pot viure sense foc, i Pego, el nostre poble, situat estratègicament en mig de les dos grans ciutats en flames, tampoc pot viure sense "ell". És el principi i el final de la festa, és el "Alfa" i el "Omega" d'una festa pionera, ancestral, carismàtica i col·lossal, que impressiona a tot aquell que la viu, i que mai pot oblidar.

Part viva, de l'home prehistòric, en el miracle de la subsistència; el foc, que en la antiguitat, per als nostres antecessors, suposava l'encontre de cada dia amb una forma de subsistència més grata i més comoda.

Foc: Del llatí Focus = Hogar. Llum i calor resultant de la ràpida combinació de l'oxigen, amb altres materials. La llum es presenta en forma de flama, i es compon de partícules resplendents del material en combustió i certs productes gasosos que s'il·luminen pel calor produït. La condició imprescindible per aconseguir el foc, és la presència d'una substància combustible, a una temperatura suficientment alta per provocar la combustió (temperatura d'ignició), i la presència d'oxigen en l'ambient que la rodeja, o clor suficient per mantindre-la.

Antigament, el foc s'obtenia per dos mètodes elementals: refregament i percussió. El refregament eleva la temperatura d'un material combustible (llenya) fins la temperatura d'ignició. El mètode de percussió genera espurnes que encenen la llenya.

En algunes cultures s'utilitzava, i es segueix utilitzant, el mètode de fricció. Per a portar-lo a cap es freguen dos trossos de fusta envoltats de material combustible fins aplegar a la temperatura d'ignició. En el mètode del pal en la ranura, es frega un pal en la ranura d'un tros de fusta. Amb el mètode del trepant es fa girar a una gran velocitat un pal en un tros de fusta fix. El moviment del pal s'efectua fregant-lo entre les palmes de les mans o bellugant avant i enrere un arc de fusta en qual corda s'enrotlla el pal.

La modalitat més bàsica del mètode de percussió consisteix en colpejar dos trossos de pedrenyera, o també pedrenyera contra un tros de pirita. Amb el temps, la pirita va substituir la pedrenyera. El mètode de pedrenyera i acer fou dominant en el món civilitzat fins vora l'any 1827, quan començaren a utilitzar-se els llumins o fòsfors. Amb aquests, s'utilitza la fricció per aconseguir la temperatura a la que s'encenen els productes químics existents en el cap del fòsfor.



TAMBÉ POT FER-SE FOC UTILITZANT UNA LENT O UN REFLECTOR CORB CONCENTRANT ELS RAJOS DEL SOL SOBRE EL MATERIAL COMBUSTIBLE.

ES PODRIA DIR QUE L'ÚS DEL FOC ES DESENVOLUPÀ EN QUATRE ETAPES. PRIMER FOU L'OBSERVACIÓ DE LES FONTS NATURALS DEL FOC, COM ELS VOLCANS O ELS ARBRES ARDENT PER L'ACCIÓ DELS LLAMPS. EN UNA SEGONA ETAPA, L'HOME ACONSEGUIA EL FOC DE LES SEUES FONTS NATURALS I L'EMPRAVA PER ESCALFAR-SE, COM IL·LUMINACIÓ, I COM PROTECCIÓ FRONT ALS DEPRADADORS. MÉS TARD, APRENGUÉ A FER FOC CADA VEGADA QUE HO NECESSITAVA, I FINALMENT APLEGÀ A CONTROLAR-LO PER A USOS COM LA FONERIA DELS METALLS, COURE LA CERÀMICA I ALTRES MOLTES APLICACIONS QUE SUPOSAREN NOUS AVANÇOS I TECNOLOGIES PER A FER LA VIDA MÉS COMFORTABLE.

HI HA UNA FÀBULA DE LA MITOLOGIA GREGA QUE FA REFERÈNCIA AL FOC; DIU QUE PROMETEO VA SER EL QUE ENSENYA A L'HOME A UTILITZAR EL FOC. ERA CONEGUT COM AMIC I BENEFADOR DE LA HUMANITAT. FILL DEL TITÀ JÀPETO I LA NINFA DEL MAR CLÍMENE, PROMETEO I EL SEU GERMA VAN REBRE LA MISSIÓ DE CREAR LA HUMANITAT, I DE PROVEIR ALS SERS HUMANS DE TOTS ELS ANIMALS DE LA TERRA. PROMETEO ES VA FER CÀRREC DE LA TASCA DE LA CREACIÓ DE L'HOME, I PER A FER-LOS D'UNA FORMA MÉS NOBLE ELS VA DONAR LA FACULTAT DE CAMINAR DRETS. ALESHORES ES VA DIRIGIR AL CEL I VA ENCENDRE UNA TORXA AMB FOC DEL SOL. EL DON DEL FOC QUE PROMETEO VA CONCEDIR A LA HUMANITAT ÉRA EL MÉS VALUÓS QUE QUALSEVOL DELS DONS QUE HAVIEN REBUT ELS ANIMALS. PER ROBAR EL FOC ALS DÉUS I DONAR-LO ALS HOMES, ZEUS EL VA CASTIGAR ENCADENANT-LO A UNA ROCA AL CÀUCASO, ON ÉRA ATACAT PER UN ÀGUILA QUE LI ROBAVA CADA DIA EL FETGE, QUE PER LA NIT SE LI RENOVAVA, FINS QUE EL VA ALLIBERAR HÉRCULES D'AQUELL GRAN SUPLICI, MATANT LA RAPAÇ.

FALLA PLAÇA I NATZARÉ.
PEGO, JUNY DE 2000.

FALLA EL CONVENT, TERCER PREMI 2000



GRUPO



Gascó
GESTORIAS - ASESORIAS

Boronat
AUTO-ESCUELA

03780 PEGO: Plaza Mayorazgo Cendra, 12
Teléfonos 96 557 03 51 y 96 557 04 99
Fax 96 640 20 00
jgascó@laley-actualidad.es
03790 ORBA: Américas, 51 - Tel. 96 558 30 69
Fax 96 558 42 00
javillar@ctv.es



ANA GASCÓ BORONAT
Abogado
Gestor Administrativo



JUAN RAMÓN GASCÓ SISCAR
Gestor Administrativo
Director Auto-Escuela

Agencia de



ESTRELLA
SEGUROS



PEGO REALZA CON TODO SU FERVOR Y EXPLENDOR LAS FIESTAS RELIGIOSAS DE SEMANA SANTA 2000

COFRADÍA DE LA ORACIÓN DEL HUERTO, FUNDADA EN 1947. LA IMAGEN SE ENCUENTRA EN LA PARROQUIA DE LA SAGRADA FAMILIA. CUENTA CON 24 PORTADORES, BANDA DE TAMBORES Y CORNETAS, 6 CLAVARIESAS Y 400 COFRADES.



SANTÍSIMO ECCE-HOMO PATRÓN DEL PUEBLO
SU FIESTA SE CELEBRA EL 1 DE JULIO, DÍA DE LA PRECIOSÍSIMA SANGRE EN PEGO.
COFRADÍA DE LA PRECIOSÍSIMA SANGRE, FUNDADA EN EL AÑO 1583, SIENDO UNA DE LAS MÁS ANTIGUAS DE ESPAÑA. LA IMAGEN SE ENCUENTRA EN LA CAPILLA DEL SANTÍSIMO ECCE-HOMO. DATA DEL S. XVI. CUENTA CON 40 PORTADORES, BANDA DE TAMBORES Y CORNETAS, CORO VOCAL DE 30 COMPONENTES, 20 CLAVARIESAS Y 1250 COFRADES.



COFRADÍA DE JESÚS DE MEDINACELI, FUNDADA EN 1983 POR UNA JUNTA TOTALMENTE FEMENINA. CUENTA CON 200 COFRADES, 8 CLAVARIESAS, 24 PORTADORES Y UNA BANDA DE TAMBORES Y CORNETAS. ÉSTA IMAGEN SE ENCUENTRA EN LA CAPILLA DEL SANTÍSIMO ECCE-HOMO.



COFRADÍA DE JESÚS NAZARENO. LEVADA POR 24 PORTADORES. LA IMAGEN DE JESÚS EL NAZARENO DATA DE 1946, Y SE ENCUENTRA EN LA CAPILLA DEL SANTÍSIMO ECCE-HOMO. LA COFRADÍA CUENTA EN LA ACTUALIDAD CON 250 COFRADES Y UNA BANDA DE TAMBORES Y CORNETAS.



COFRADÍA DE LA VIRGEN DE LOS DOLORES, FUNDADA EN 1947. ÉSTA BELLA IMAGEN DEL SIGLO PASADO, SE ENCUENTRA EN LA CAPILLA DEL SANTÍSIMO ECCE-HOMO, ES UNA RÉPLICA DE LA ANTIGUA IMAGEN QUE FUÉ DESTRUIDA EN LA GUERRA CIVIL ESPAÑOLA. EL MANTO DE TERCIOPELO NEGRO, BORDADO EN REALCE DE ORO, MÁS PEDRERÍA, FUE SUBVENCIONADO POR EL M.L. AYUNTAMIENTO DE PEGO EN 1999/2000. CUENTA CON 24 PORTADORES, CON UNA BANDA DE TAMBORES Y CORNETAS, Y 200 COFRADES.

COFRADÍA DE LA SANTA MUJER VERÓNICA, FUNDADA EN 1999. CUENTA CON 20 PORTADORES, 90 COFRADES, Y CON BANDA DE CORNETAS Y TAMBORES. LA IMAGEN SE ENCUENTRA EN LA PARROQUIA DE LA SAGRADA FAMILIA.



COFRADÍA DEL CRISTO DE LA PROVIDENCIA, FUNDADA EN 1929. ÉSTA MAGNÍFICA OBRA DEL ESCULTOR MONTAÑÉS, ES DEL S. XVI, SE ENCUENTRA EN LA IGLESIA DE NUESTRA SEÑORA DE LA ASUNCIÓN. DISPONE DE 24 PORTADORES, CLAVARIESAS Y BANDA DE TAMBORES Y CORNETAS. LA COFRADÍA CUENTA CON 353 COFRADES.



AUTORIDADES



LA SOPRANO DOLORES MEDINA CANTA UNA SAETA AL CIERRE DE LA PROCESIÓN DE JUEVES SANTO.



IMAGEN DEL SANTÍSIMO ECCE-HOMO AL PASO POR EL AYUNTAMIENTO.





CRUZ DE LAS INSIGNIAS PERTENECE A LA COFRADÍA DE LA ORACIÓN DEL HUERTO, Y SE ENCUENTRA EN LA PARROQUIA DE LA SAGRADA FAMILIA. CON 12 PORTADORES.

PROCESIÓN CALVARIO VIERNES SANTO



ASPECTO DEL CALVARIO EL VIERNES SANTO.

PROCESIÓN VIERNES SANTO SANTO SEPULCRO



AUTORIDADES PRESIDIENDO LA PROCESIÓN



ALCALDE CARLOS PASCUAL Y PRESIDENTE EN EL CALVARIO CON LA PROCESION DE VIERNES SANTO EN SEMANA SANTA 2000.



ENCUENTRO EN EL CALVARIO DE JESÚS DE NAZARET Y VIRGEN DE LOS DOLORES



ENCUENTRO EN EL CALVARIO DE JESÚS DE NAZARET Y VERÓNICA



DÍA DE GLORIA. IMAGEN DE JESÚS RESUCITADO CEDIDA POR EL M.I. AYUNTAMIENTO DE PEGO EN EL AÑO 1997 A LA IGLESIA DE NUESTRA SEÑORA DE LA ASUNCIÓN. LLEVADA EN ANDAS POR 18 PORTADORES DE DISTINTAS COFRADÍAS.

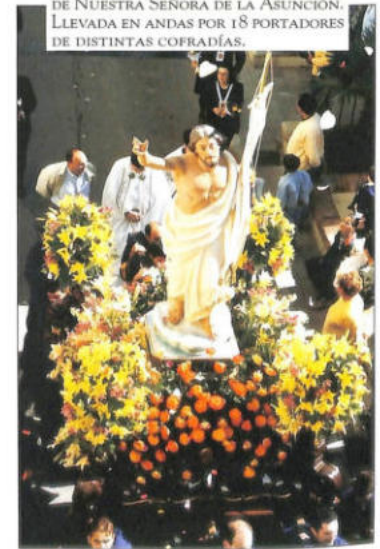

DÍA DE PASCUA



PEGO REALZA CON TODO SU
FERVOR Y EXPLENDOR LAS FIESTAS
DE SEMANA SANTA 2000



VIRGEN DE PASCUA. CEDIDA POR EL M.I.
AYUNTAMIENTO DE PEGO, EN EL AÑO 1999, A LA
PARROQUIA DE LA SAGRADA FAMILIA.
18 PORTADORES DE DIFERENTES COFRADIAS



DÍA DE GLORIA.
ENCUENTRO MARE DE
DEU Y JESÚS.



DÍA DE GLORIA.
ENCUENTRO MARE DE
DEU Y JESÚS.



DÍA DE GLORIA.
EL ENCUENTRO



ASPECTO DEL PLA DE LA FONT.
DÍA DE GLORIA.



BOTIGA DE SALUD



María José Rocher Sastre

Consultas: **Naturópata,
esteticien y dietista**

C/ Sant Rafael, 7
03780 PEGO (Alicante)
TEL.: 96 640 01 99



Avgda. Fontilles, 6 - local A
Tel. 966 40 05 66
03780 PEGO Alacant

ATENCIÓN, SERIEDAD Y SERVICIO

OFICINA PEGO:

SAN RAFAEL, 42, BAJO
PEGO (ALICANTE)
TEL.: 96 557 03 11
FAX: 96 557 23 06



inmoVidal
inmobiliaria



COMPRA - VENTA **InmoVidal** ALQUILERES



OFICINA PLAYA:

FINAL CTRA. LAS MARINAS L-5
DENIA (ALICANTE)
TEL. / FAX: 96 575 52 92

Mó. 966 40 05 66
e-mail: info@inmoVidal.com



INAUGURACIÓN DEL PABELLÓN DE DEPORTES

INAUGURACIÓN
DEL PABELLÓN
DE DEPORTES



PLAZA AYUNTAMIENTO, BANDA DE MÚSICA EN ESPERA DE LA LLEGADA DE AUTORIDADES



EL PRESIDENTE SALUDA A LOS ÁLCALDES DE LA COMARCA



EL ALCALDE CARLOS PASCUAL RECIBE AL PRESIDENTE DE LA DIPUTACIÓN JULIO DE ESPAÑA



ALCALDE, PRESIDENTE Y DIPUTADO COMARCAL EN LA RECEPCIÓN EN EL SALÓN DE PLENOS



CONCEJALES SON PRESENTADOS AL PRESIDENTE EN PRESENCIA DEL ALCALDE



ENTREGA ALBUM DE FOTOS DE SUS ANTERIORES VISITAS A PEGO DEL PRESIDENTE DE LA DIPUTACIÓN



PARROCO Y LA HERMANA FRANCISCANA EN EL ACTO DE RECEPCIÓN

RECORRIDO POR LAS CALLES DE PEGO



RECEPCIÓN DE LOS PEGOLINOS A LA ENTRADA DEL PABELLÓN MUNICIPAL, POLIDEPORTIVO AUSIAS MARCH



AUTORIDADES EN EL MOMENTO DE LA INAUGURACIÓN



DESCUBRIMIENTO PLACA CONMEMORATIVA

AUTORIDADES EN EL RECINTO DEPORTIVO



EL PRESIDENTE SALUDA A LOS EQUIPOS SPORT LA CASA Y VETERANOS PEGO C.F. QUE JUGARON EL PRIMER PARTIDO FÚTBOL SALA



ASPECTO DE LAS GRADAS PABELLÓN





Inmobiliaria Girona

Fernando Femenía Benavent

Administrador de Fincas 962
Agente de la Propiedad Inmobiliaria 766
Diplomado en Valoraciones



Tel. 96 557 26 64 - Móvil 619 538 219 - Fax: 96 640 04 41
e-mail: ingiron@lobocom.es
C/. Capitán Cendra, 8 · 03780 PEGO (Alicante)



ARDONA S.L. ELECTRODOMÉSTICOS

expert



Servicio Técnico Reparación:

- Aire Acondicionado.
- Televisión-Video.
- Máquinas de coser.

DISTRIBUIDOR E INSTALADOR DE:

CANAL +

CANAL + DIGITAL



C/. Capitán Cendra, 8 · Tel. 96 557 26 64 · 03780 PEGO (Alicante)



DOLORES SENDRA BORDES

LA NADA CORTA LISTA DE COMPOSITORAS VALENCIANAS (OLLER, LÓPEZ ARTIGA ...) SE AMPLÍA CON UNA REPRESENTACIÓN DE PEGO, YA QUE SENDRA NACIÓ EN ESTA POBLACIÓN EL 20 DE ABRIL DE 1927. ALUMNA EN EL CENTRO MUSICAL DE JOSÉ OLTRA TAMBIÉN LO FUE DE SU HERMANO ALFONSO AL COMENZAR LOS ESTUDIOS DE PIANO Y TRAS EL PARÉNTESIS DE LA GUERRA CIVIL, EN 1942, SE TRASLADA A VALENCIA PARA ESTUDIAR CON EL MAESTRO PALAU; CON EL ESTUVO HASTA 1949 TANTO DE FORMA PRIVADA COMO DE MANERA OFICIAL EN EL CONSERVATORIO, OBTENIENDO UN DIPLOMA DE PRIMERA CLASE AL FINALIZAR SUS CLASES DE PIANO.

CON PALAU SE INICIAN TAMBIÉN SUS AFICIONES Y VOCACIÓN POR LA MÚSICA POPULAR REALIZANDO UN NOTABLE ACOPIO DE MATERIALES PARA EL INSTITUTO VALENCIANO DE MUSICOLOGÍA EN PLANES, VALL DE ALCALÁ, PATRÓ, CATARROJA, BENITAYA, ETC. LAS CIRCUNSTANCIAS FAMILIARES LE LLEVAN A MARCHAR A VENEZUELA EN 1955 Y EN CARACAS IMPARTE CLASES DE SOLFEO Y PIANO, A LA VEZ QUE INICIA SUS ESTUDIOS DE CANTO, CARRERA CON LA QUE LLEGÓ A OBTENER ÉXITOS HALAGÜEÑOS. PROFESORA DE LA ESCUELA NACIONAL "LAMAS" Y DIRECTORA DEL ORFEÓN EZPELUSIN, COMIENZA A ESTRENAR SUS PRIMERAS OBRAS COMO "VÁLAME DIOS", "DUERME MI NIÑO", ETC, HASTA SU VUELTA A ESPAÑA Y A PEGO EN 1972.

SU CATÁLOGO INICIADO CON EL "HIMNO DE PEGO" ES EMINENTEMENTE VOCAL CON PÁGINAS PARA CORO Y ORQUESTA COMO "LA GARZA MALHERIDA", "LA BALADA DE LOS ANSARES", ETC, Y TAMBIÉN TÍTULOS A CAPELLA COMO "LES MASERETES", "POPULUS MEUS", "AVE MARÍA", ETC. SU DOMINIO DEL PIANO LE PERMITIÓ ABORDAR CON FORTUNA OBRAS COMO "SONATA" EN DO MENOR, "TOCATA", "PRELUDIO", "ARABESCO", Y TAMBIÉN INCURSIONES EN LA ORQUESTA, COMO EL POEMA SINFÓNICO "EN LA ABADÍA". LAS GRANDES FORMAS

NO LE ARREDRAN (SINFONÍA N° 1) Y NOTABLES POEMAS INCITAN SU CREATIVIDAD EN EL TERRENO VOCAL Y ASÍ JUAN RAMÓN JIMÉNEZ, PEMÁN, LUIS GUARNER, LOPE DE VEGA, ETC., SON TRAMPOLÍN PARA CREAR PÁGINAS COMO "TÚ Y YO", "A LA VERA DEL PRADO", "DE TIERRAS ALTAS", "ERA CIEGUECITA", ETC.

SU APORTACIÓN A LOS PENTAGRAMAS RELIGIOSOS ES MUY ESTIMABLE CON EL ORATORIO "JESÚS DELANTE DE PILATOS", LA "MISA" A 4 VOCES Y ÓRGANO, "TRISAGIO MARIANO", ETC.

HAY UN TRABAJO MONOGRÁFICO DEDICADO A ESTA COMPOSITORA, PIANISTA, Y CANTANTE PEGOLINA DE LEOPOLDO ALEMANY GARCÍA.

SUS ACTUACIONES SON CONOCIDAS POR TODA LA POBLACIÓN, POR ELLO NO CABE DECIR QUE ES UNA MUJER DE GRAN ADMIRACIÓN.

GRACIAS, DOLORES BORDES SENDRA, POR SU APORTACIÓN A LA MÚSICA Y LLEVAR TAN ALTO EL NOMBRE DE NUESTRO PUEBLO PEGO.

REGIDORIA DE CULTURA.





CARLOS PIERA PACHECO

UN POETA DESCONOCIDO

CARLOS PIERA PACHECO, PEGOLINO DE NACIMIENTO, EMPEZÓ SUS ANDARES EN LA POESÍA DESPUÉS DE LA GUERRA CIVIL, DURANTE EL BREVE, PERO INTENSO PERIODO QUE PASÓ A LA CÁRCEL DE DENIA. FUE UN AMIGO QUE TUVO ALLÍ EL QUE LE ANIMÓ A DESPERTAR SU OCULTA VENA DE POETA.

SUS PRIMEROS POEMAS TUVIERON COMO PROPÓSITO REFLEJAR LA DURA SITUACIÓN VIVIDA EN AQUELLOS MOMENTO. POSTERIORMENTE, YA EN LIBERTAD, REANUDÓ SU LABOR LITERARIA PERO SIEMPRE DESDE EL ANONIMATO.

DE SU PLUMA NACEN NUMEROSOS POEMAS DE MUY DIVERSA NATURALEZA, ALGUNOS EXPRESAN MOMENTOS DE SU VIDA, COMO "ESTANDO PRESO EN DENIA", OTROS, REFLEJAN LA GRAN PASIÓN QUE ESTE PEGOLINO LE PROFESA A SU PUEBLO: PEGO.

AHORA, TRAS AÑOS DE ANONIMATO, HA SACADO A LA LUZ SUS POEMAS PARA QUE TODO EL PUEBLO DE PEGO SEA CONOCEDOR DE ELLOS Y PUEDA DISFRUTAR DE SU LECTURA, POEMAS QUE CABE CALIFICAR COMO "LA VOZ ALEGRE Y SENCILLA DEL PUEBLO" Y QUE SIN LUGAR A DUDAS VAN A FORMAR PARTE DE LA CULTURA DE NUESTRO PUEBLO.

GRACIAS, CARLOS PIERA PACHECO, POR DAR A CONOCER A NUESTRO PUEBLO SUS POESIAS.

REGIDORIA DE CULTURA.



Poesías

*Empiezo la poesía
en el hogar del pensionista
la causa fue una mujer
que me supo engañar
diciendo que me quería
acuerdate que me dijiste
que nunca me olvidarías
acaso hay otro hombre
y ya no te acuerdas de mi
Dios premia a los buenos
y ahora me toca a mi
si el querer que yo te tengo
se pudiera comprobar
no habría barcos ni trenes
para poderlo llevar
eso suele suceder
cuando se esta en un pueblo
van diciendo los vecinos
si la dueña es muy bonita
o si tiene algún defecto
yo te quiero como eres
tu tienes buen corazón
eres mi sueño querido
porque nunca dejare
de quererte como amigo
tu sabes que en ocasiones
he podido disfrutar
porque tu eres bonita
y no te puedo olvidar
no me canso de escribir
cosas que sean de tu agrado
porque lo mejor que hay
es tener con quien competir
las penas y alegrías
de un ser querido por ti
lo normal de la vida
gracias de escuchar
todo lo que yo les digo
yo quiero que me perdonen
porque quiero ser vuestro amigo.*

*Paseando en el calvario
vi a dos señoras pasar
con la expresión de sus ojos
querían insinuar
que querían hablar conmigo
para poderme preguntar
que era lo que yo escribía
que tanto interés tenía
de poderlo terminar
y a los cuatro o cinco días
se pararon las señoras
y luego me preguntaron
si era verdad lo que yo escribía
y les tuve que decir
que yo a nadie mentía
porque para ser formal
no hay que tener cobardía
lo mejor es trabajar
trabajar que noche y día
para dar buenos consejos
a la juventud de hoy en día
después me dijeron las señoras
con mucha educación
es usted un hombre bueno
y se merece un galardón
yo no espero ser querido
pero si agradecido
hay que estar bien en el pueblo
y tener humanidad
y ayudar lo que se pueda
a toda la autoridad.*

En este pueblo de Pego
hay una inmensa riqueza
lo que esta es mal repartida
por eso reina la pobreza
debemos estar unidos
como Dios manda
para que tengamos
todos el cuerpo con esperanza
es verdad que hemos conseguido
llegar a donde se llega
a base de sacrificios
hemos podido poner al pueblo
a buena altura
porque se lo merece
cuando llegó la democracia
no acostumbrados a tenerla
nos extrañó mucho a todos
lo que entonces se hacía
y hemos mejorado todos
y ahora vivimos mejor
porque lo merecemos
debemos tener formalidad
y poner las cosas bien
que sean realidad
lo que necesitamos para
toda la humanidad
muchas veces nos levantamos
y no sabemos donde ir
hasta que nos damos cuenta
que lo mejor es escribir
debemos tener buen contacto
con quien dirige este pueblo
ayudarle a trabajar
y llegaremos muy lejos
no hay que darle importancia
y para darle fin a esto
que viva la democracia

Empiezo la poesía
estando en Denia preso
por el amor de una niña
que me tuvo medio muerto
es tanto lo que la quise
que no la puedo olvidar
y al recordar su figura
me dan ansias de llorar
porque de esa manera
mi corazón cautivado
por ella llegó a estar
por sus palabras tan dulces
me supieron engañar
y ahora que estoy preso
me has dejado de amar
su alma aún querida
por su maldad de mujer
sigue aún sabiendo
lo que es querer
acuerdate de aquel día
que fuimos a pasear
solamente los dos juntos
a la orilla del mar
aquel día bien me acuerdo
que el uno para el otro fuimos
y que embriados los dos
nos juramos gran cariño
y yo en mi honra desde hombre
no me quise aprovechar
porque creí que tenías
mas nobleza en el amar
más no por eso te odio
y venganza pido al cielo
pues no me pesa en mi
haber sido caballero.

Allá muy lejos muy lejos
en una casa escondida
están mis padres ya viejos
y una mujer muy querida
una mujer que para mí
es lo mismo que un desierto
cuando el mar esta encrespado
eso es mi esperanza a la cual
vivo aferrado
con los años que yo esperé
que me dieras tu cariño
he tenido que sufrir
y he llorado como un niño
todos los días me levantó
con muchísima ilusión
esperando nuevo día
para poder vivir mejor
muchas veces tropezamos
y estamos de mal humor
hasta que nos damos cuenta
que todo ha sido un error
porque si lo miramos bien
es lo mejor de la vida
lo mejor es trabajar
trabajar para toda la familia
hay que tener valentía
y viviremos mejor
si tenemos simpatía
satisfecho de mis cosas
y agradecido también
yo espero ser aplaudido
y que ustedes lo pasen bien.

En el hogar del pensionista, hay mujeres muy bonitas
cuando salen a bailar, todas parecen artistas
los lunes por la mañana, ya no parecen las mismas
tenemos que conformarnos, con lo que queda de vida
corazón, corazón, corazón pinturero
que pedazo de artistas hay en las revistas de mi peluquero
sin embargo nos critican, que salimos de viaje
todo eso es envidia, porque estrenamos un traje
gracias al que invento, ayudarnos con dinero
para poder vivir mejor, y tener mejor consuelo
corazón, corazón.....
muchas cosas se consiguen, si se hacen con ilusión
porque la vida es muy corta, y nos merecemos perdón
yo quisiera ser prudente, y cantar esta canción
porque la llevo en el alma, muy dentro del corazón
corazón corazón.....
en el hogar del pensionista, hay muchos días festivos
que nosotros celebramos, porque estamos muy unidos
podemos dar muchas gracias, a los que dirigen este centro
siempre lo han llevado bien, y se merecen un premio
corazón, corazón, corazón pinturero
que pedazo de artista, hay en las revistas de mi peluquero.

En la puerta de un cortijo
llorando se lo encontraron
nadie sabía su nombre
ni el porqué lo abandonaron
solo en su trínfo pensaba
que un gran torero queria ser
pero una mujer lo despreciaba
porque no tenia cartel
y entonces dijo el chaval
de mí se tiene que hablar
y mi nombre ha de ser grande
virgencita te lo juro
porque yo no tengo madre
y si lo llevo a lograr
te adoraré con anhelo
y nunca te pesará
el ser madre de un torero
ya se ha llenado la plaza
que parece un hormiguero
y le da la alternativa
el Soro que es buen torero
cae una rosa en el suelo
es el recuerdo de esa mujer
en al rosa ya grabado
la insignia del querer
nadie sabía quien era
y nunca se pudo saber
hasta que llegó el día
que se supo esclarecer
y a los pies de aquel torero
se arrodilló una mujer
y le dijo hijo mío
yo te he visto nacer.

Canción, Chá-Chá-Chá

Titulo de la Canción:
Corazón - Corazón

Música de la serie televisiva,
(La Parodia Nacional)

Letra de la Canción,
Carlos Piera Pacheco.



BAUTISTA SENDRA ROVIRA O LA REALIDAD DE UN "MARINERO EN TIERRA" EN EL DIFÍCIL ARTE DE LA MARQUETERÍA NÁUTICA.

PARA CONJUGAR A UN TIEMPO LA AFICIÓN POR EL MAR PLASMADA A TRAVÉS DE ESE DIFÍCIL ARTE QUE SUPONE LA MARQUETERÍA NÁUTICA HABRÍA QUE ACUDIR QUIZÁS AL MÁS CELEBRE POEMA DEL RECIENTEMENTE FALLECIDO, RAFAEL ALBERTI, "MARINERO EN TIERRA" COMO TÍTULO A UNO DE LOS COMETIDOS CONSEGUIDOS CASI EN EL ANONIMATO POR EL ARTESANO PEGOLINO, BAUTISTA SENDRA ROVIRA, A TRAVÉS DE SU COLECCIÓN DE MINIATURAS DE BARCOS, QUE HA PODIDO SER CONTEMPLADO HASTA EN SEIS OCASIONES EN NUESTRA CASA DE CULTURA.

SEGÚN MANIFIESTA BAUTISTA " LA AFICIÓN POR LA MARQUETERÍA LA ADQUIRÍ HACE MUCHOS AÑOS AL TRABAJAR ALGUNOS AÑOS EN UNA FÁBRICA DE JUGUETES QUE HABÍA AQUÍ EN PEGO, AUNQUE COMENCÉ A DESARROLLARLA MÁS INTENSAMENTE HACE CATORCE AÑOS CUANDO ME JUBILÉ, Y CON EL APOYO DE MI HIJO Y CON MUCHAS HORAS EN EL TALLER QUE TENGO EN CASA, COMENCÉ POR LOS BARCOS DE PESCA DE FORMA MUY RÚSTICA PARA DAR SALIDA A LA AFICIÓN QUE SIEMPRE HE SENTIDO POR EL MAR DESDE QUE IBA AL ASTILLERO DE JAVEA A REPARAR EN CASCO DE TODO TIPO DE EMBARCACIONES".

EN ESTA TESISURA, SEGÚN INDICA, SE MANTUVO UNOS AÑOS, HASTA QUE ANIMADO POR UNOS AMIGOS DECIDIÓ DAR EL SALTO A REALIZAR LAS RÉPLICAS EN MAQUETA A ESCALA DE PLANO DE BARCOS AUTÉNTICOS COMO EL "JUAN SEBASTIÁN ELCANO", "LA BOUNTY", O LAS "TRES CARABELAS DE COLÓN".

DICHA AFICIÓN, QUE SE HA VISTO FORZOSAMENTE INTERRUMPIDA EN LOS ÚLTIMOS MESES POR PROBLEMAS DE SALUD, HA LLEVADO A BAUTISTA DURANTE MUCHOS AÑOS A DEDICAR DIARIAMENTE ALREDEDOR DE UNAS TRES

HORAS A UNA TAREA QUE LE APASIONA.

NO OBTANTE, SEGÚN EXPLICA, " EL MONTAJE DE MAQUETAS DE BARCOS LO HAGO POR MERA AFICIÓN , PUES NO ME ES EN ABSOLUTO RENTABLE PORQUE NO LOS COMERCIALIZO, NO QUIERO HACERLO, SOLO BUSCO LA MÁXIMA PERFECCIÓN EN LAS MAQUETAS".

EN CUANTO AL COSTE DE TAL AFICIÓN, BAUTISTA LA CALIFICÓ COMO "NADA RENTABLE, SI SE MIRA EL DINERO, YA QUE MONTAR UNA DE ESTAS PUEDE SALIR POR MÁS DE TRESIENTAS MIL PESETAS, CONTANDO TANTO EL COSTE DEL MATERIAL COMO HORAS DE TRABAJO, AUNQUE MUCHO MÁS DESDE EL PUNTO DE VISTA DE LA AUTOESTIMA PROPIA DE UNO".

FINALMENTE, RESPECTO A LA ACOGIDA DE LAS EXPOSICIONES REALIZADAS EN LA CASA DE CULTURA POR PARTE DEL PÚBLICO DE PEGO, BAUTISTA LA VALORÓ COMO " REALMENTE EXTRAORDINARIA, NO YA POR LAS FELICITACIONES QUE RECIBES, SINO POR EL INTERÉS QUE EXPRESA LA GENTE CON UNAS PREGUNTAS QUE ATIENDO CON SUMO GUSTO, YA QUE ES UNA FORMA DE EXPLICAR EN QUE CONSISTE UNA AFICIÓN, QUE PODRÍAMOS DECIR QUE ES DE OTRO TIEMPO, QUE LA MAYORÍA NO SUELEN CONOCER Y QUE DESPIERTA SU CURIOSIDAD".





UNICAMENTE CON OÍR LA PALABRA FIESTAS NUESTRO ÁNIMO SE CONMUEVE. Y CUANDO YA ESTÁN MUY PRÓXIMAS Y EMPIEZA A RESPIRARSE EL AIRE DE FIESTA LA *luz* QUE ILUMINA LA CALLES DE PEGO ADQUIERE ANTE NUESTRA MIRADA UN BRILLO Y UNAS REVERBERACIONES QUE ANUNCIAN DE ALGÚN MODO QUE ALGO ESPECIAL VA A SUCEDER. EL PUEBLO ENTERO SE TRANSFIGURA HE AQUÍ LA PARADOJA- SIN CAMBIAR EN NADA. SIEMPRE ES LA *luz* LA QUE NOS ANUNCIA LAS FIESTAS. ¿QUÉ TENDRÁ ESA *luz* QUE NACE DEL CORAZÓN PARA ILUMINAR NUESTROS OJOS CON ANUNCIOS DE FIESTA? HAY UN MISTERIO OCULTO EN TODAS LAS COSAS -TAMBIÉN EN LA *luz*- QUE NOS DESCUBRE LO QUE DE POESÍA TIENE LA VIDA.

NUESTRA EXISTENCIA NO SE RESUELVE SÓLO EN RAZONAMIENTOS Y ARGUMENTACIONES, EXISTEN TAMBIÉN VIBRACIONES Y SENTIMIENTOS QUE VAN MÁS ALLÁ DE LA PURA LÓGICA Y NOS INTRODUCEN EN EL ÁMBITO DE LOS PRESENTIMIENTOS Y DE LAS INTUICIONES, Y SOBRE TODO EN EL MUNDO DE LAS ENSOÑACIONES POÉTICAS, QUE SON LAS QUE NOS DEVUELVEN A LA NIÑEZ DONDE CELEBRAMOS POR VEZ PRIMERA LAS FIESTAS DEL ECCE-HOMO, QUIZÁ CON UNA ILUSIÓN A LA QUE AHORA ACUDIMOS PARA LLENAR EN ESTAS FECHAS NUESTRAS ALMAS DE ALEGRÍA.

NADA DE LO QUE ACONTECIÓ EN NUESTRO PASADO NOS ES INDIFFERENTE. EL PRESENTE NOS ACOGE CON LOS *rescoldos de luz* DEL AYER. SOMOS LO QUE FUIMOS. TAMBIÉN EN LA LLEGADA DE LAS FIESTAS SE AGOLPAN EN NUESTRO RECUERDO TODAS LAS EMOCIONES ÍNTIMAS QUE EL ECCE-HOMO NOS SUGIERE.

NADIE COMO ÉL NOS ES TAN CERCANO, NADIE COMO ÉL NOS ES TAN QUERIDO, NADIE COMO ÉL NOS CONSUELA Y NADIE COMO ÉL LLENA DE PAZ NUESTRA ALMA.

Y CUANDO LO VEMOS EN EL DÍA DE SU FIESTA RECORRER LAS CALLES DE PEGO LA *luz* MORADA DE LA TARDE ACRECIENTA LA SOLEMNIDAD DE SU FIGURA Y TODOS SOMOS CONSCIENTES DE QUE ÉL MERECE NUESTRO RESPETO Y NUESTRO CARIÑO. Y es que en nuestras venas se va desangrando un Dios que transvasa su sangre a la carne mortal de los pegolinos. LA NOCHE HA CAÍDO YA DE LLENO Y EL STMO. ECCE-HOMO, DESANGRADO, ESTÁ RECORRIENDO LOS ÚLTIMOS PASOS ANTES DE ENTRAR EN SU CASA. Y LA *luz* QUE HORAS ANTES ANUNCIABA SU LLEGADA SE HA FILTRADO SIN DARNOS CUENTA EN NUESTROS CORAZONES.

Vuestra Sangre Stmo. Ecce-Homo es la luz que nos alumbra cuando en la vida nos sorprenden las oscuras sombras de la noche.

MIGUEL-ÁNGEL MARTÍ GRACÍA
CATEDRÁTICO DE FILOSOFÍA
ALICANTE



LA REMODELACIÓN DEL PASEO CERVANTES.

LOS DOS PARQUES INFANTILES, LA NUEVA FUENTE Y EL PASEO DEL CALVARIO, SON UN EJEMPLO DE LAS ZONAS DE RECREO EN EL CASCO URBANO JUNTO CON LAS UNIDADES DE ACTUACIÓN URBANÍSTICA COMO "EL CLOT"; CON UN PASEO DE 15.000 M2 JUNTO A LA ZONA DOTACIONAL DEL PABELLÓN DE DEPORTES CONFORMAN UN FUTURO URBANÍSTICO DE CALIDAD CON LA PROYECCIÓN QUE SE PRETENDE DAR AL PUEBLO DE PEGO EN EL INICIO DE ESTE NUEVO MILENIO.



LA REMODELACIÓN
DEL PASEO
CERVANTES

PASEO
EL CALVARIO





HOMENATGE A UN PEGOLÍ A FERNANDO GARCIA SENDRA "SABATERA"

RECORDE NANDO, I RECORDAR A VEGADES PORTA COSES BONES O ROÏNS, LA TEUA PASIÓ PEL FUTBOL I EL FUTBOL SALA, PEL PEGO C.F, PEL VALÈNCIA C.F I PER L'ESPÒRT; ET RECORDE TAMBÉ, PER LA TEUA MANERA DE SER. LES PERSONES SOLEM SER EGOISTES O EGOCÈNTRICS, SEMBLA INNAT EN NOSALTRES, PERÒ RESULTA QUE NO VAIG TROBAR MAI EN TU CAP MANIFESTACIÓ EGOISTA, FORES I ERES VOLGUT PER TOTS; T'HO VAM DEMOSTRAR EL DIA QUE DECIDIRES DEIXAR-NOS I EL DIA QUE DECIDIREM RECORDAR-TE AMB EL I MEMORIAL FERNANDO "SABATERA" DE LA SUPERCOPA DE FUTBOL SALA DE PEGO.

ESTARÀS PENSANT QUE TOT AIXÒ ÉS MASSA PER A TU, PERQUÈ ENCARA SEGUEIXES SIGUENT SENZILL, HUMIL, COM JO ET RECORDE. PERÒ, T'HE DE DIR NANDO, QUE NO ÉS MASSA SINO MASSA POC, ÉS L'ÚNIC QUE PODEM FER (RECORDAR-TE ÉS UNA MANERA DE BUSCAR TOT ALLÒ QUE ENS DEIXEN LES BONES PERSONES).

M'EN RECORDE QUAN ANAVEM A VORE EL NOSTRE PEGO C.F. PER TERRES ALACANTINES, TON TIO ERA L'ENTRENADOR (QUE TAMBÉ ÉS COSÍ MEU) I TOTS ELS DIUMENGES QUE PODEM, ESPERAVEM A LA CREU DEL PASSEIG IMPACIENTS PER VIATJAR AMB EL NOSTRE EQUIP. EN AQUELLS VIATGES, SEMPRE SEGUTS ALS ÚLTIMS SEIENTS DE L'AUTOBUS, XARRAVEM DE TOT. SEMPRE RECORDARÉ EL VIATGE A ALBATERA, MENTRE ANAVEM NO PARAVES DE DIR QUE RIMAVA AMB SABATERA; QUINS MOMENTS... LA NOSTRA ADOLESCÈNCIA ENTRE TANT DE VETERANS.

AQUELLS TEMPS SEMPRE ELS RECORDARÉ, DESPRÉS PER L'EDAT SEGUIREM CAMINS DIFERENTS, PERÒ SEMPRE UNITS PER LA MEUA AMISTAT AMB EL TEU GERMÀ.



ACTE DE PRESENTACIÓ DEL I MEMORIAL FERNANDO "SABATERA", 7 DE MAIG 2000

NOMÉS ET DEMANE NANDO, QUE DE TANT EN QUANT, AMB VEU BAIXA I EN L'ANONIMAT, LI DONES ÀNIMS A TA MARE ROSA, A LA TEUA GERMANETA I AL TEU GERMÀ, ALS AVIS; A TOTA EIXA FAMILIA QUE TANT T'ESTIMA I ET RECORDA.

NANDO ENCARA QUE ESTÀS SEMPRE EN LA NOSTRA MEMÒRIA, QUEDEM CITATS DE NOU L'ANY QUE VE EN EL TEU HOMENATGE. NO VULL ESCRIU-RE MÉS, VOLIA PERÒ QUASI QUE JA NO TINC GANES, ESTIC POSANT-ME MASSA TRIST I MELANCÒLIC, I SÉ QUE AIXÒ A TU NO T'AGRADA GENS.

NANDO, LA GUERRA CONTRA L'ENFERMETAT LA VAS PERDRE PER SER MASSA BÓ, ELLA JUGA SEMPRE AMB VENTATJA. PER AIXÒ L'HOMME POQUES VEGADES LA GUANYA; DE PRIMERES, ERA UN JOC PERDUT AL QUAL TU NO VOLIES JUGAR.

SE QUE T'EMOCIONARIES EL DIA DE LA SUPERCOPA, ALLÍ ESTAVEN TOTS ELS TEUS AMICS, ELS AMICS DEL TEU GERMÀ, LA TEUA FAMILIA, AUTORITATS I MOLTA MÉS GENT DEL POBLE. EL TORNE A DIR QUE ÉS L'ÚNIC QUE PODEM FER NOSALTRES DES D'ACÍ.

RECORDA NANDO QUE EIXE TROFEU SEMPRE PORTARÀ EL TEU NOM, SENSE VOLER EGOISMES, HAS ESCRIT UNA PÀGINA DINS LA HISTÒRIA DE PEGO, LA QUE ET MEREIXES.

Dels amics de Pego.



NUEVE DÍAS DE MAYO...

CUANDO ME DIRIJO A VOSOTROS A TRAVÉS DE LAS PÁGINAS DE ESTA REVISTA-PROGRAMA HACE TAN SÓLO UNOS DÍAS QUE HEMOS CONCLUIDO LA CELEBRACIÓN EXTRAORDINARIA DEL GRAN JUBILEO DEL AÑO 2000 EN NUESTRO PUEBLO. HAN SIDO NUEVE DÍAS TAN INTENSOS, QUE TODAVÍA ESTOY ORDENANDO EN MI MENTE Y EN MI CORAZÓN TODO LO QUE HE PODIDO CONTEMPLAR Y SENTIR A TRAVÉS DE LOS DISTINTOS ACTOS CELEBRADOS.

CUANDO NOS AVENTURAMOS A PROGRAMAR LA CELEBRACIÓN, NADIE PODÍA IMAGINAR LA RESPUESTA TAN ENTUSIASTA DE TODO EL PUEBLO CRISTIANO DE PEGO. COMO LE MANIFESTABA AL SR. ARZOBISPO EN LA EUCARISTÍA JUBILAR, EL GRAN PROTAGONISTA HA SIDO EL PUEBLO DE PEGO EN GENERAL, QUE SE HA ECHADO LITERALMENTE A LA CALLE DURANTE ESTOS NUEVE DÍAS PARA MANIFESTAR PÚBLICAMENTE LA ALEGRÍA POR LOS DOS MIL AÑOS DE CRISTIANISMO Y SU EXTRAORDINARIA ADMIRACIÓN POR JESUCRISTO. HEMOS MANIFESTADO PÚBLICAMENTE LO QUE SIEMPRE GUARDAMOS EN NUESTRO CORAZÓN: QUE JESUCRISTO ES EL CENTRO DE NUESTRAS VIDAS, QUE ES EL QUE DA SENTIDO A NUESTRA EXISTENCIA, QUE ES A ÉL AL QUE ACUDIMOS SIEMPRE ANTE CUALQUIER ADVERSIDAD, QUE ÉL ES NUESTRO SEÑOR, NUESTRO SALVADOR, NUESTRA ALEGRÍA Y NUESTRA ESPERANZA, COMO LE HEMOS ACLAMADO POR NUESTRAS CALLES. EL NOS HA UNIDO A TODOS MÁS INTENSAMENTE. POR UNOS DÍAS HEMOS DEJADO APARTE MOTIVOS DE DIVISIÓN O SEPARACIÓN, Y NOS HEMOS PUESTO TODOS EN POS DE ÉL, SIGUIÉNDOLE CUANDO HA PEREGRINADO POR NUESTRAS CALLES Y PLAZAS, COMO CUANDO HACE DOS MIL AÑOS, ANUNCIABA LA BUENA NOTICIA EN PALESTINA Y LAS MULTITUDES LE SEGUÍAN Y LE ESCUCHABAN CON AVIDEZ PORQUE "SÓLO ÉL TENÍA PALABRAS DE VIDA ETERNA". CÓMO NO RECORDAR LOS ROSTROS ENCENDIDOS DE EMOCIÓN DE NUESTROS ENFERMOS Y SUS FAMILIARES CUANDO CONTEMPLABAN EL ROSTRO DEL SANTÍSIMO ECCE HORNO, QUE QUIZÁ HACÍA TANTO TIEMPO NO HABÍAN VISTO, CÓMO NO RECORDAR LAS ORACIONES, LOS CANTOS, LAS ALABANZAS, LOS VÍTORES, LA EUCARISTÍA EN EL CAMPOSANTO, LA VISITA A LA RESIDENCIA, EL VÍA CRUCIS. ..HAN SIDO TANTAS EXPERIENCIAS COMPRIMIDAS EN ESTOS NUEVE DÍAS, QUE NUESTRO CORAZÓN NECESITARÁ MUCHO TIEMPO PARA ASIMILARLAS DEBIDAMENTE. Y COMO NO RECORDAR LA EXTRAORDINARIA CELEBRACIÓN DE LA GRAN EUCARISTÍA JUBILAR PRESIDIDA POR NUESTRO ARZOBISPO; ESE DÍA SE PALPABA LA EXPECTACIÓN Y LA EMOCIÓN DE TODOS DESDE LAS PRIMERAS HORAS DE LA MAÑANA, PREPARANDO LA EUCARISTÍA EN EL PASEO, ADORNANDO LAS CALLES... EL TIEMPO AL FINAL NOS JUGÓ UNA MALA PASADA, PERO NO IMPORTÓ NADA, LA ILUSIÓN SUPERÓ EL CONTRATIEMPO. RECUERDO UNA MULTITUD, UNA HORA ANTES DE LA CELEBRACIÓN ARREGLANDO TODO EN LA IGLESIA PARA QUE ESTUVIERA TODO A PUNTO PARA LA EUCARISTÍA, ¿CÓMO PUDO CABER TANTA GENTE EN LA IGLESIA? TODO ESTO, QUERIDOS FELIGRESES ES EXPRESIÓN DE LA FUERZA QUE TIENE LA FE, QUE CÓMO NOS RECUERDA LA SAGRADA ESCRITURA, CUANDO ES FUERTE, ES CAPAZ DE MOVER MONTAÑAS. ESTOS DÍAS HAN SIDO UNA MANIFESTACIÓN DE LA GRACIA DE DIOS, ESPERO, QUE NO HAYAN SIDO ÚNICAMENTE UN PARÉNTESIS EN NUESTRA VIDA ORDINARIA, SINO QUE QUEDEN GRABADOS EN NUESTRO CORAZÓN Y HAYAN SUPUESTO UNA REVITALIZACIÓN DE NUESTRA FE Y DE NUESTRA ADHESIÓN A JESUCRISTO, NUESTRO SANTÍSIMO ECCE HORNO; ÉL ES NUESTRA PUERTA SANTA DE ACCESO AL PADRE, ÉL ES NUESTRO ETERNO AÑO DE GRACIA, PORQUE A TRAVÉS DE ÉL, EL PADRE NOS HA CONCEDIDO SU FAVOR Y SU PERDÓN, Y NOS HA ACOGIDO COMO HIJOS SUYOS.

QUE JESUCRISTO, NUESTRO SANTÍSIMO ECCE HORNO, CONTINÚE OCUPANDO EL CENTRO DE LAS MIRADAS Y DE LOS CORAZONES DE TODOS LOS PEGOLINOS Y PEGOLINAS, QUE LA FE EN ÉL CONTINÚE FORJANDO LA HISTORIA DE NUESTRO PUEBLO, Y LA HISTORIA PARTICULAR DE CADA UNO DE NOSOTROS COMO REFLEJA LA INSIGNIA DE ESTE AÑO JUBILAR: "CRISTO AYER, HOY Y SIEMPRE..."

PEGO, MAYO DE 2000

JUAN MELCHOR SEGÚY SARRIÓ. PÁRROCO DE LA ASUNCIÓN DE N.ª S.ª.

PELS CARRERS D'AQUEST BARRI DE SANT. MIQUEL, PER ON TOTS ELS QUE ESTEM AÇÍ HUI, ENS HEM CONEGUT, ENS HEM VIST, VIURE I CREIXER, NÀIXER I MORIR, I EN AQUESTA ERMITA QUE PORTA TANTS SEGLES MAI S'HAVIA REBUT UN VISITANT TAN EXCELS.

PER AIXÒ ESTEM HUI AÇÍ, MÉS UNITS QUE MAI, COM ELS QUE S'APINYEN PER A VORE EL MIRACLE, L'APARICIÓ QUE DIUEN QUE EIXE DIA VA OCÒRRER EN UNA MUNTANYA, EN UN BOSC O TAL VOLTA A LA VORA D'UN RIU.

HUI ÉS AÇÍ, EN AQUESTA ERMITA TAN VOLGUDA, QUE TOTS NOSALTRES PORTEM PINTADA EN L'ÀNIMA, HUI ÉS AÇÍ LA TEUA APARICIÓ, ECCE-HOMO, FILL DE DÉU AMB EL TEU VESTIT MÉS HUMIL I A LA VOLTA MÉS PRECIÓS, COM ES AQUEST BARRI I AQUESTA ERMITA, HUMILS PERO A LA VOTA TANT MERAVELLOSSOS.

HUI ÉS AÇÍ LA TEUA APARICIÓ, AMB EL TEU MIRAR PENSATIU I EL TEU FRONT BANYAT PER LLÀGRIMES DE SANG I LA TEUA BOCA UN POC OBERTA COM SI ESTIGUEREN PARLANT AMB NOSALTRES.

HUI ET REBEM AMB ELS BRAÇOS OBERTS I AMB TOT L'AMOR PER CUIDAR-TE TANT DOLORIT COM VENS, PERQUÈ ENCARA QUE EIXE CÒS RECOLLIT VA ACABAR AMB ELS BRAÇOS OBERTS EN UNA CREU I PER EIXES LLAGUES I PER EIXE FRONT VA CORRER TOTA LA SANG DE LA VIDA, RESSUSCITARES I HUI HAS VINGUT A QUE NOSALTRES MIREM EL TEU DOLOR PERÒ TAMBÉ LA TEUA MAJESTAT.

AMB NOSALTRES ELS QUE ENS HAN DEIXAT, I QUE TANTES I TANTES VOLTES ET VISITAREN, TORNEN TAMBÉ, SI ELS PORTEM NOSALTRES DINS, I VENEN TAMBÉ TOTES LES ESPERANCES DELS NOSTRES FILLS QUE CREIXERAN AMB EL RECORD D'AQUEST DIA INOLVIDABLE, PER A ELLS ET DEMANEM PROTECCIÓ, PAU I ESPIRIT D'ARMONIA AMB TOTS.

TÚ QUE DIGUERES QUE DEIXAREN QUE ELS XIQUETS S'ACOSTAREN A TÚ, ENCARA EN MIG DELS SOFRIMENTS DEL TEU CÒS, ERES CAPAÇ DE FER UN SOMRIURE MISTERIÓS DE FELICITAR A AQUELL QUE ET MIRA AMB LA INOCÈNCIA DELS XIQUETS.

BENVINGUDA SENYOR, A LA NOSTRA ERMITA, QUE T'OBRI LES PORTES A TÚ I A TOTS ELS VEÏNS PER A QUÈ ADMIREN LA BELLEZA DE LA TEUA IMATGE I LA MAJESTAT DEL TEU SOFRIMENT.

VISCA EL STIM. ECCE-HOMO.
VISCA ST. MIQUEL.

NOTA: CARTA LLEGIDA A L'ARRIBAR EL SANTÍSSIM ECCE-HOMO, A L'ERMITA DE SANT. MIQUEL EL DIA 13 DE MAIG DE 2000, AMB MOTIU DELS ACTES A CELEBRAR PER L'ANY JUBILAR.

CARTA ESCRITA I LLEGIDA PER: FERNANDO ALEMANY I BAY.

EN NUESTRO PODER LA CUARTILLA DONDE TÚ, A LÁPIZ MISMO, ESCRIBÍAS UNAS NOTAS SIEMPRE QUE TENÍA QUE SALIR UN ARTÍCULO DE LA AGRUPACIÓN MUSICAL DE PEGO TANTO EN EL LIBRO DE FIESTAS (QUE PARA ELLO HABÍAS ESCRITO LA CUARTILLA) COMO PARA EL LIBRITO NUESTRO DE SANTA CECILIA.

ESTE AÑO NO NOS HEMOS PELEADO.

AQUÍ TODO EL MUNDO INTENTANDO PLASMAR LO QUE TÚ DECÍAS EN ESAS NOTAS Y TÚ SIEMPRE DESCENTEN. NUNCA SUPIMOS, AL REDACTAR LO QUE QUERÍAS DECIR, PONERLE LA FUERZA QUE TÚ LE PONÍAS EN CADA UNA DE LAS COSAS QUE DECÍAS. SIEMPRE, POBRES DE NOSOTROS, NOS QUEDÁBAMOS A LA MITAD DEL ÍMPETU CON EL QUE DESEABAS EXPRESAR ESAS IDEAS, LO MISMO SI SE TRATABA DEL HOMENAJE A NUESTRO COMPAÑERO CARLOS FEMENÍA (FUE EL ÚLTIMO ESCRITO QUE HICIMOS) QUE CUALQUIER OTRA COSA. Y ES QUE, CLARO, SIEMPRE SE TRATABA DE COSAS, DE IDEAS, DE OBRAS DE LA AGRUPACIÓN MUSICAL DE PEGO Y POR ELLO PARA TI NUNCA HABÍA BASTANTE, NUNCA SE TRABAJABA LO SUFICIENTE, SIEMPRE TE EXIGÍAS Y EXIGÍAS A LOS QUE TE RODEÁBAMOS EL MÁXIMO ESFUERZO Y... UN POQUITO MÁS.

Y ESTE AÑO NO NOS HEMOS PELEADO PORQUE NOS HAS DEJADO. NO SABEMOS CUANDO INTENTAREMOS REDACTAR ESAS NOTAS QUE OBRAN EN NUESTRO PODER. YA LO HAREMOS.

ESTE AÑO QUEREMOS QUE SEPA TODO EL MUNDO COMO SENTÍAS TÚ LO REFERENTE A LA AGRUPACIÓN MUSICAL Y ASÍ LO HACEMOS, POR DESCANTADO QUE SIN LA FUERZA, NI EL ÍMPETU QUE TÚ HUBIERAS DESEADO QUE TUVIESE. NO SABEMOS, PERDÓNANOS.

AYER MISMO EN LA REUNIÓN DE LA JUNTA DIRECTIVA CON EL ASESOR JURÍDICO DE LA AGRUPACIÓN, PARA LEGALIZAR LA SITUACIÓN EN LA QUE NOS HAS DEJADO, EL PROPIO ASESOR JURÍDICO NOS CONFIRMABA ESTA REALIDAD, CON ÉL LO HACÍAS IGUAL, NUNCA TE PARECÍA SUFICIENTE, EN CUALQUIER ASPECTO, BIEN LEGAL, BIEN DE LO QUE FUERA SIEMPRE QUERÍAS MÁS.

Y ASÍ HA SIDO: TÚ LO HAS DADO TODO, HASTA LA VIDA. PORQUE EL ECCE-HOMO DE PEGO ESA TARDE TENÍA QUE PASAR POR DELANTE DEL LOCAL SOCIAL DE LA AGRUPACIÓN. ESA MAÑANA LLAMASTE UNA Y CUATRO VECES A CADA UNO DE TUS COLABORADORES PARA QUE NO FALTASE DETALLE. TENÍAMOS QUE SACAR A NUESTRA PATRONA SANTA CECILIA A LA CALLE, SE TENÍA QUE ENGALANAR AL MÁXIMO EL LOCAL. LA BANDA TENÍA QUE INTERPRETAR UNA PIEZA EN HONOR DEL STMO. ECCE-HOMO Y COMO TODAVÍA NO ERA SUFICIENTE, A ÚLTIMA HORA SE TE OCURRE UN POCO MÁS. FALTABAN LOS COHETES.

Y TÚ PERSONALMENTE FUISTE A COMPRARLOS DONDE SIEMPRE, A LA PIROTECNIA BORREDÁ. Y ALLÍ EL DESTINO QUISO QUE NOS QUEDÁRAMOS SIN TI.

Y, DESDE LUEGO, NO FUE DE CUALQUIER MANERA, TENÍA QUE SER COMO TÚ ERES: ESTABAS DEPARTIENDO CON EL SR. BORREDÁ QUE PERSONALMENTE TE ESTABA ATENDIENDO (SEGÚN SUS PALABRAS POR LA TELE QUE TODOS PUDIMOS OÍR) Y A LA PRIMERA EXPLOSIÓN ESTE SR. AL MISMO TIEMPO QUE SALE CORRIENDO VA GRITANDO QUE CORRIERA TODO EL MUNDO Y SE PUSIERA A SALVO. TODOS LO HICIERON O LO INTENTARON HACER PUES SEGÚN ASEGURÓ ALGÚN TESTIGO PRESENCIAL, A PESAR DE LAS EXPLOSIONES SE OÍAN LOS GRITOS DEL SR. BORREDÁ.

TU, CORRERÍAS TAMBIÉN COMO ES NATURAL, PERO HE AQUÍ QUE AL DÍA SIGUIENTE, EN "LAS PROVINCIAS" UNA HERMANA DE UNA CHICA QUE MURIÓ ASEGURÓ QUE ERES UN HÉROE, QUE TODOS SALÍAS CORRIENDO, PERO TÚ AL VER A LA CHICA QUE MURIÓ EN EL SUELO FUISTE A AUXILIARLA Y ALLÍ PRECISAMENTE Y POR ESE MOTIVO ENCONTRASTE LA MUERTE. NO SE PUEDE PEDIR MÁS.

BUENO CAMILO, NO TENEMOS NADA MÁS QUE DECIR. SOLO QUE ESTAMOS SEGUROS QUE NO LO HAREMOS TAN BIEN COMO TÚ, ESTAMOS SEGUROS QUE NO SABREMOS IMPRIMIRLE LA FUERZA NI DARLE EL ÍMPETU QUE TÚ QUERÍAS.

PERO POR TI Y PENSANDO EN TI, DE NUESTRA PARTE HAREMOS CUANTO PODAMOS PARA QUE ESTA AGRUPACIÓN MUSICAL DE PEGO SEA CASI LO QUE TÚ SIEMPRE DESEASTE.

UN ABRAZO CAMILO. DESCANSA EN PAZ.

LA JUNTA DIRECTIVA

AGUSTÍN GARCÍA-GASCO VICENTE



AGUSTÍN GARCÍA-GASCO VICENTE

POR LA GRACIA DE DIOS Y DE LA SEDE APOSTÓLICA
ARZOBISPO METROPOLITANO DE VALENCIA

Los dos mil años del nacimiento de Jesucristo representan para la Iglesia un tiempo de gracia que debe ser vivido por los cristianos con intensidad. Por este motivo, Su Santidad el Papa Juan Pablo II ha establecido en toda la Iglesia que se celebre, durante el año 2000, el *Gran Jubileo* en conmemoración de la *Encarnación del Hijo de Dios*.

«El tiempo jubilar impulsa al hombre a la conversión y la penitencia, principio y camino de su rehabilitación y condición para recuperar lo que con sus solas fuerzas no podría alcanzar: la amistad de Dios, su gracia y la vida sobrenatural, la única en la que pueden resolverse las aspiraciones más profundas del corazón humano» (Incarnationis mysterium, n.º 2).

Para que todos los fieles cristianos puedan acceder a las gracias del Año Santo contenidas en los signos jubilares, el Santo Padre ha concedido, mediante un Decreto de la Penitenciaría Apostólica, la posibilidad de lucrar el Jubileo en iglesias o lugares que el Obispo propio de cada Diócesis designe. En virtud de estas facultades,

concedo que en el lugar de la celebración de la

Eucaristía en honor del Ecce Homo, en Pego

se puedan lucrar las gracias jubilares el día 21 de mayo del año 2000

Se observarán las condiciones y formas establecidas para que todos los fieles puedan obtener la indulgencia jubilar. Así mismo, se realizará una colecta especial, como participación en el signo diocesano de la caridad, para ayudar a los pobres y necesitados.

Dado en Valencia, a 28 de marzo de dos mil, Año Jubilar.



Agustín, arzobispo de Valencia
Agustín, Arzobispo de Valencia

Juan Martínez
Juan Martínez
Canciller-Secretario



SETMANA SANTA, SETMANA DE FESTA

ENGUANY ÉS UN ANY DE JUBILEU, ENGUANY SE CELEBRA L'ANIVERSARI DEL NAIXEMENT DE JESUCRIST, EL NOSTRE SALVADOR, EL FILL UNIGÈNIT DE DÉU. I DES DE LA JUNTA CENTRAL DE SETMANA SANTA, QUE TINC ENGUANY L'HONOR DE PRESIDIR, ENS AGRADARIA QUE ESTA DATA NO PASSARA DESAPERCEBUDA.

ENGUANY, TOTS HO SABEN, HEM INTRODUÏT ALGUNES INNOVACIONS EN EL DECURS DE LA SETMANA SANTA PEGOLINA, INNOVACIONS QUE HAN VINGUT DE LA MÀ DE LA RECUPERACIÓ D'UNA PART DEL NOSTRE PASSAT COLLECTIU. LA SETMANA SANTA ÉS UNA PART IMPORTANT DE LA NOSTRA HISTÒRIA COM A POBLE, COM A POBLE MEDITERRANI, COM A POBLE CRISTIÀ, COM A POBLE DE DÉU.

UNA HISTÒRIA QUE ÉS, A MÉS D'UNES CONFRARIES CENTENÀRIES, COM LA DEL SANTÍSSIM ECCE-HOMO O LA DEL SANTÍSSIM CRIST DE LA PROVIDÈNCIA, UNA VIVÈNCIA QUE ABANS DE LA GUERRA CIVIL TENIA EXPRESSIÓ EN EL CONVENT VELL, A LA REPLACETA, AMB JESÚS NAZARENO I LA MARE DE DÉU DELS DOLORS. PERÒ TAMBÉ ÉS HISTÒRIA COLLECTIVA LA CANTADA DE LA 'PASSIÓ DE PEGO', QUE LA PASSADA SETMANA SANTA VA REESTRENAR MAGNÍFICAMENT EL NOSTRE ORFEÓ.

LA 'PASSIÓ DE PEGO', UNA PEÇA CORAL PEGOLINA INÈDITA ESTAVA A PUNT DE PERDRE'S I S'HA RECUPERAT, HEM INTENTAT MILLORAR, MÉS SI CABIA, LA NOSTRA SETMANA SANTA, LES EXPRESSIONS POPULARS D'ESTES CELEBRACIONS, POTENCIANT EL NOSTRE *Via Crucis* EL DIVENDRES SANT AL CALVARI. I TOT AIXÒ AMB LA COL·LABORACIÓ DE TOTS ELS PEGOLINS.

HEM RECUPERAT, I ENS AGRADARIA RECUPERAR MÉS ENCARA, L'ESPERIT DE LA SETMANA SANTA, L'ESPERIT DE REFLEXIÓ I RELIGIOSITAT QUE ÉS PROPÍ DE LA COMMEMORACIÓ DE LA PASSIÓ, MORT I RESSURRECCIÓ DE JESÚS, LA PRIMERA LLUNA PLENA DE PRIMAVERA DE L'ANY 33.

ESTA RECUPERACIÓ NO POT FER-SE SENSE EL FERVOR POPULAR QUE CARACTERITZA I HA CARACTERITZAT LES CELEBRACIONS DE LA NOSTRA SETMANA SANTA. UN FERVOR POPULAR QUE HA DE CONDUIR A TOTS ELS PEGOLINS I PEGOLINES A INTEGRAR-SE EN LES NOSTRES CONFRARIES, HUIT JA AL 2000, QUE SÓN EL COR DE L'EXPRESSIÓ MÉS GENUÏNA DE LA NOSTRA FE. VOLDRIA, PER TANT, FER DES D'ESTES PÀGINES UNA CRIDA A TOTES LES FAMÍLIES, COLLES I ASSOCIACIONS QUE NO ESTIGUEN FICADES EN ALGUNA CONFRARIA QUE S'IMPLIQUEN EN ALGUNA DE LES QUE JA EXISTIXEN O QUE EN FUNDEN DE NOVES. EL SUPORT DE LA JUNTA CENTRAL DE SETMANA SANTA SERÀ TOTAL.

VOLEM NO NOMÉS AGRAIR A L'AJUNTAMENT I, EN ESPECIAL A AL ALCALDE I A LES REGIDORES DE CULTURA I FESTES, EL SEU SUPORT INCONDICIONAL; VOLEM AGRAIR A TOT EL POBLE L'ACOLLIDA QUE TÉ AMB LA NOSTRA -DE TOTS- SETMANA SANTA. ÉS AIXÍ, AMB EL SUPORT DE TOTS COM ACONSEGUIREM PORTAR LA NOSTRA SETMANA SANTA, LA NOSTRA FE I UNA BONA PART DE LA NOSTRA HISTÒRIA COLLECTIVA ALLÀ ON ES MEREIX: COM REFERENT DE LA CULTURA VALENCIANA.

NOMÉS EM RESTA DESITJAR, EN NOM PROPÍ I EN NOM DE TOTS ELS PRESIDENTS DE LES HUIT CONFRARIES DE LA SETMANA SANTA PEGOLINA, A TOTS ELS VEÏNS DE PEGO UNES BONES FESTES PATRONALS EN HONOR AL SANTÍSSIM ECCE-HOMO, ESPECIALMENT SIGNIFICATIVES EN ESTE ANY JUBILAR.



SALVADOR GARCIA ORTOLA
PRESIDENT DE LA JUNTA CENTRAL DE SETMANA SANTA

EL SEGLE XIX VA SER EL PERÍODE DE LA REVOLUCIÓ INDUSTRIAL, DELS AVANÇOS TÈCNICS I DE L'EXPANSIÓ DE LES PUBLICACIONS IMPRESSES, ENTRE LES QUALS CAL DESTACAR LA PREMSA PERIÒDICA. LES REVISTES I ELS DIARIS APAREIXEN PERQUÈ LA POBLACIÓ, CADA VEGADA MÉS ALFABETITZADA, TENIA NECESSITAT DE REBRE INFORMACIÓ SOBRE TOT ALLÒ QUE L'ENVOLTAVA.

SEGONS LA INFORMACIÓ QUE ENS PROPORCIONA EL LLIBRE *La premsa a la Marina Alta (1.840-1.990)* EDITAT PER LA DIPUTACIÓ PROVINCIAL D'ALACANT VA SER DÉNIA UNA DE LES PRIMERES POBLACIONS DE L'ESMENTADA COMARCA EN DISPOSAR D'IMPRESA DES DE FINALS DEL SEGLE XIX.

A PEGO VA APLEGAR LA IMPREMTA A COMENÇAMENT DEL SEGLE XX, CONCRETAMENT L'ANY 1.910 DE LA MÀ DEL JESUITA CARLES FERRIS, FUNDADOR DEL SANATORI FONTILLES. TRES ANYS MÉS TARD VA FER-SE'N CÀRREC FRANCESC CUQUERELLA LLORET.

LA RELACIÓ CRONOLÒGICA DE PUBLICACIONS PEGOLINES DES DE FINALS DEL SEGLE XIX FINS A LES DARRERIES DEL XX ÉS LA SEGÜENT:

El *Teresiano* (1891-1898), El *Eco de Pego* (1891), El *Pantano* (1892), El *Bullentó* (1896), La *Voz de Pego* (1902), *Fontilles* (1914-1943), La *Nueva Marina* (1917), La *Voz de Pego* (1923), *Renovación* (1931), El *Eco de la Marina* (1932-1934), *Bullentó* (1942), *Pelagus* (1970-1981), *Quaderns Pego* (1976-1986) i EL *Butlletí d'Informació Municipal* (1984-1989). A TOTES AQUESTES PUBLICACIONS CAL AFEGIR EL *Llibre de Festes* QUE TOTS ELS ANYS EDITA L'AJUNTAMENT DE PEGO EN HONOR DEL PATRÓ DE LA VILA EL SANTÍSSIM ECCE-HOMO.

DEDICAREM ELS PARÀGRAFS SEGÜENTS A REVISAR EL CONTINGUT DE LA REVISTA MÉS ANTIGA DE LA LLISTA ANTERIOR, ÉS A DIR EL *Teresiano*, LA QUAL EN LA SEUA CAPçalERA ACLARIA QUE ES TRACTAVA D'UNA REVISTA MENSUAL D'INSTRUCCIÓ I ÒRGAN DEL COL·LEGI DE SEGON ENSENYAMENT SANTA TERESA DE JESÚS. ES VA PUBLICAR ANTRE ELS ANYS 1.891 I 1.898. NOMÉS N'HE POGUT TROBAR CINC NÚMEROS A LA BIBLIOTECA MUNICIPAL D'ALACANT QUE SÓN ELS QUE TOT SEGUIU ENUMERE CLASSIFICATS PER ANYS, ÈPOQUES I NÚMEROS: ANY I: 1 (1-IX-1891), IMPRÉS A GANDIA; ANY II: 4 (1-I-1892), IMPRÉS A GANDIA; 5 (20-VII-1892), IMPRÉS A GANDIA; ANY IV: 7 (1-7-1894), IMPRÉS A DÉNIA; ANY VII, 2ª ÈPOCA: 3 (1-VII-1898), IMPRÉS A GANDIA.

TOTS ELS EXEMPLARS ANTERIORS CONSULTATS CONSTEN DE QUATRE PÀGINES A EXCEPCIÓ FETA DEL NÚMERO 7 QUE EN TÉ DUES.

ANALITZAREM ARA LES SECCIONS DEL PRIMER NÚMERO APAREGUT D'AQUESTA REVISTA.

Seccions de la primera pàgina.

Redacció i quadre de professors. ON ES PRESENTA LA RELACIÓ D'EDUCADORS AMB LA SEUA TITULACIÓ I LES MATÈRIES QUE IMPARTEIXEN:

SR. SILVERI ESTEVE COLOMER. DIRECTOR DEL COL·LEGI. MESTRE DE PRIMER ENSENYAMENT, BATXILLER I CAVALLER DE LA REIAL ORDRE D'ISABEL LA CATÒLICA PER MÉRITS EN L'ENSENYAMENT. PROFESSOR DE 1ER I 2ON DE FRANCÉS.

SR. JAUME ORTS VIVES, PREVERE. PROFESSOR DE CASTELLÀ I 2ON DE LLATÍ.

SR. ANTONI ROVIRA ORIOLA. SECRETARI DEL COL·LEGI. BATXILLER. GEOGRAFIA I HISTÒRIA.

SR. EDUARD ORTOLÀ MIRALLES. ADVOCAT. HISTÒRIA UNIVERSAL.

SR. CAMIL PÉREZ PASTOR. EXDIPUTAT A CORTS PEL PARTIT REPUBLICÀ. RETÒRICA I POÈTICA.

SR. RAFAEL VIDAL BAS. ADVOCAT. PSICOLOGIA, LòGICA I FILOSOFIA MORAL.

SR. JOAN BAPTISTA CENDRA MUT. PREVERE. CASTELLÀ I 2ON DE LLATÍ.

SR. JOAN BAPTISTA IVÁÑEZ IVÁÑEZ. MESTRE. GEOMETRIA I TRIGONOMETRIA.

SR. FRANCESC VIVES MIRALLES. LLICENCIAT EN MEDICINA. FÍSICA I QUÍMICA.

SR. IGNACI PASCUAL PÉREZ. LLICENCIAT EN FARMÀCIA. HISTÒRIA NATURAL.

SR. RICARD CARRERAS ALARCÓN. NOTARI. AGRICULTURA.

El nostre programa. AQUESTA SECCIÓ EXPLICA QUE LA REVISTA NO NAIX AMB LA PRETENSÍO D'INSTRUIR ELS LECTORS JA QUE TAN SOLS VOL SER LA VEU DEL COL·LEGI DE SANTA TERESA DE JESÚS, EL VEHICLE DE RELACIÓ AMB ELS PARES DELS ALUMNES I EL LLOC EN EL QUAL APAREGA LA LLISTA DELS ESTUDIANTS QUE MÉS DESTAQUEN EN ELS ESTUDIS.

Secció oficial. S'INFORMA QUE LA DIRECCIÓ GENERAL D'INSTRUCCIÓ PÚBLICA HA ENVIAT UNA COL·LECCIÓ ESCOLLIDA DE LLIBRES AL NOU CENTRE EDUCATIU.

Seccions a la segona pàgina.

Per al pròxim curs. EXPOSA QUE EL DIRECTOR DEL CENTRE DESPRÉS DE VIURE A XALÓ S'ESTABLÉ A PEGO L'ANY 1890 AMB LA IDEA DE CREAR UNA ACADÈMIA DE SEGON ENSENYAMENT QUE PASSÀ A SER COL·LEGI INCORPORAT OFICIALMENT A L'INSTITUT DE LA PROVÍNCIA. EL CENTRE DISPOSA DE DORMITORIS PER A 100 INTERNS, AULES DE PRIMER I SEGON ENSENYAMENT, SALES D'ESTUDI, BIBLIOTECA, CAPELLA, GIMNÀS, PATI I SALES D'OCI.

Anunci de beques. ANUNCIA LA CREACIÓ DE DUES BEQUES BAIX L'ADVOCACIÓ DEL SANTÍSSIM ECCE-HOMO I DE LA NOSTRA SENYORA DE LA SALUT I DELS REQUISITS NECESSARIS PER TAL D'ACCEDIR-HI.

Seccions a la tercera pàgina.

El primer ensenyament. EL SENYOR SILVERI ESTEVE COMENTA LES DEFICIÈNCIES D'UN SISTEMA EDUCATIU QUE DISPOSA DE POC PRESSUPOST PER PART DEL MINISTERI DE FOMENT, MAL DOTAT DE MATERIAL, AMB POQUES BIBLIOTEQUES I UBICAT EN MOLTES OCASIONS EN UNS EDIFICIS POC ADEQUATS PER A LA TASCA EDUCATIVA. DEIXA BEN CLAR QUE ELS MESTRES ESTAN MOLT MAL PAGATS JA QUE NO GUANYEN PROU PER COBRIR LES SEUES NECESSITATS BÀSIQUES.

AQUESTES ÚLTIMES FRASES ENS FAN RECORDAR UN VELL REFRANY VALENCIÀ QUE TÉ UNA ESTRETA RELACIÓ AMB ALLÒ AFIRMAT PEL DIRECTOR DEL CENTRE I QUE DEIA: "PASSES MÉS FAM QUE UN MESTRE D'ESCOLA".

Secció de notícies. D'ENTRE LES QUE HI HA EN DESTACAREM ALGUNES:

AGRAÏMENT A L'ILLUSTRE FILL DE PEGO, EL SR. ALEXANDRE CENDRA BURGOS, PRESIDENT DE LA DIPUTACIÓ PROVINCIAL PER LES GESTIONS REALITZADES PER ACONSEGUIR LA COL·LECCIÓ DE LLIBRES DEL MINISTERI DE FOMENT.

L'ARQUEBISBAT HA SOL·LICITAT L'AUTORITZACIÓ DEL PONTÍFEX PER PODER CELEBRAR LA SANTA MISSA A LA CAPELLA DEL COL·LEGI.

HI HA CLASSES DEBATES EN HORARI NOCTURN PER ALS JOVES SENSE RECURSOS ECONÒMICS QUE HO SOL·LICITEN. L'ENSENYAMENT ESTÀ DIVIDIT EN TRES GRAUS: PREPARATORI, ELEMENTAL I SUPERIOR. CADASCÚ DELS QUALS ESTÀ A CÀRREC D'UN PROFESSOR.

Seccions de la quarta pàgina.

CONTINUA AMB LES NOTÍCIES I DEDICA LA RESTA A L'ESPAI DE PUBLICITAT SOBRE ELS TIPUS D'ESTUDIS QUE ES PODEN CURSAR AL CENTRE SANTA TERESA DE JESÚS: ES DÓNA FINS AL BATXILLERAT, NÀUTICA, PROFESSORAT PRIMARI, COMERÇ I PREPARACIÓ PER A CARRERES ESPECIALS, GIMNÀSIA, DIBUIX, SOLFEIG I MÚSICA.

LA MANUTENCIÓ COSTAVA UNA PESSETA AMB VIN-I-CINC CÈNTIMS DIARIS I PER L'ENSENYAMENT S'HAVIA DE PAGAR CENT VINT-I-CINC PESSETES PER CURS.

AQUESTES SECCIONS, ELS CONTINGUTS DE LES QUALS HAN ESTAT RESUMITS, SÓN LES QUE TROBEM DE MANERA FIXA EN TOTS ELS NÚMEROS QUE ES CONSERVEN D'AQUESTA REVISTA.

Francesc Salvà Peretó, abril del 2000.



O.P.A.

EL CONSEJO DE GOBERNO LOCAL DE LA ORGANIZACION DE PROFESIONALES Y AUTONOMOS (O.P.A) QUIERE FELICITAR A LAS AUTORIDADES, AUTÓNOMOS Y CONCIUDADANOS DE ESTA VILLA DE PEGO EN ESTAS FIESTAS PATRONALES TAN ENTRAÑABLES PARA TODOS.

ES PARA MI EMOCIONANTE, QUE DESPUÉS DE TANTOS AÑOS PODAMOS CONSTATAR QUE O.P.A SIGUE VIVA Y CRECIENDO DÍA A DÍA. DESDE 1993 EN QUE CONOCIMOS A O.P.A, SEGUIMOS LUCHANDO PARA CONSOLIDAR A UNA ORGANIZACIÓN CON ESTRUCTURA NACIONAL, QUE ESTÁ VELANDO POR LOS DERECHOS E INTERESES DE LOS AUTONOMOS, QUE DESDE TIEMPOS INMEMORIALES JAMÁS NADIE LOS HABÍA DEFENDIDO. ESTO NOS LLEVA UN RETRASO EN CONSEGUIR NUESTROS OBJETIVOS CON RESPECTO A OTRAS ORGANIZACIONES SINDICALES Y PATRONAL, QUE TIENEN SUS REPRESENTANTES EN LOS MESES DE NEGOCIACIÓN, COSA QUE HASTA EL MOMENTO LOS AUTÓNOMOS TIENEN VETADO, PRECISAMENTE POR ELLO, LOS DEMÁS SON LOS QUE DECIDEN POR NOSOTROS. VERDADERAMENTE ES INCOMPENSIBLE, SOMOS UN COLECTIVO TAN IMPORTANTE DE MÁS DE 4.000.000 DE PERSONAS ENTRE PROFESIONALES Y AUTÓNOMOS, INCLUYENDO A LOS AGRICULTORES.

LOS AUTÓNOMOS SON LOS QUE MUEVEN LA ECONOMÍA DE UN PUEBLO, ES MÁS, DE UN PAÍS, RECONOCIDO EN ESTUDIOS Y ESTADÍSTICAS, INCLUSO POR LA COMUNIDAD EUROPEA.

EL AUTÓNOMO GENERA EN ESPAÑA EL 65 % DEL PRODUCTO INTERIOR BRUTO (P.I.B.) Y CREAMOS EL 80 % DEL EMPLEO ESTABLE, CIFRAS ESPECTACULARES.

GRAN PARTE DE ELLO SE LO DEBEMOS A O.P.A QUE DÍA A DÍA VA CONCIENCIANDO A LAS DISTINTAS ADMINISTRACIONES, GOBIERNO CENTRAL, AUTONÓMICO Y LOCAL LAS NECESIDADES DEL AUTÓNOMO. EN ESTE SENTIDO PODEMOS DECIR QUE EL EJECUTIVO LOCAL SIEMPRE HA ESCUCHADO LAS PETICIONES QUE O.P.A LE HA TRASLADADO, COMO FUERON EN SU MOMENTO EL MÍNIMO QUE EXIGÍA LA LEY PARA LAS ADMINISTRACIONES LOCALES DEL IAE, --POLÍGONO INDUSTRIAL--, UNA VIEJA REIVINDICACIÓN DE O.P.A PARA EL DESARROLLO LOCAL Y CREAR EL TAN ANSIADO TRABAJO PARA MUJERES Y JÓVENES QUE NO TENGAN QUE DESPLAZARSE FUERA COMO EN ESTOS MOMENTOS SUCEDE.

TAMBIÉN EL TRABAJO QUE A NIVEL NACIONAL ESTAMOS REALIZANDO EMPIEZA A DAR SUS FRUTOS, ALGUNAS DE LAS IMPORTANTES PETICIONES QUE O.P.A REALIZARA Y YA HAN VISTO LA LUZ COMO SON: QUE LOS TRANSPORTISTAS DE MERCANCIAS POR CARRETERA PUDIERAN JUBILARSE A LOS 60 AÑOS -- EL QUE PODAMOS BENEFICIARNOS DE LA SUBVENCIÓN EN SEGURIDAD SOCIAL DEL 60% PARA EL PRIMER TRABAJADOR -- LA SUPRESIÓN DEL IAE, ETC, ETC.

SOMOS CONSCIENTES DE QUE EL TRABAJO, DÍA A DÍA DESDE O.P.A TIENE QUE HABER UNA CONTINUIDAD, PARA QUE EL COLECTIVO DE AUTÓNOMOS SE PUEDA SITUAR EN EL SITIO QUE LE CORRESPONDE EN ÉSTA SOCIEDAD. SIN EMBARGO, DEBEMOS COMPRENDER QUE ES TAREA DE TODOS LOS AUTÓNOMOS QUE ESTEMOS JUNTOS, UNIDOS. PERO NUESTRO MAYOR ORGULLO SERÁ EL PODER DECIR CON LA CABEZA BIEN ALTA A LAS GENERACIONES VENIDERAS: NOSOTROS HEMOS CONTRIBUIDO A QUE VUESTRO FUTURO SEA MAS JUSTO Y MEJOR.

UN SALUDO A TODOS LOS PEGOLINOS DESEÁNDOLES FELICES FIESTAS.

CONCHITA PARRA CARDONA
VICEPRESIDENTA NACIONAL
PRESIDENTA PROVINCIAL DE O.P.A



“OBRINT CAMÍ”

ASSOCIACIÓ DE PERSONES DISCAPACITADES DE PEGO, L'ATZÚBIA I LES VALLS

PER ON COMENÇAR SI TENIM TANTES COSES QUE CONTAR I TANT POC ESPAI? POT SER, EL PRIMER QUE DEURIEM FER ÉS PRESENTAR-NOS I FER UNA MIQUETA D'HISTÒRIA.

SÓM UN GRUP DE GENT MOLT GRAN EL QUE CONSTITUÏM “OBRINT CAMÍ”, ASSOCIACIÓ DE PERSONES DISCAPACITADES DE PEGO, L'ATZÚBIA I LES VALLS. ALGUNS DE NOSALTRES TENIM ALGUN FAMILIAR MALALT O SÓM NOSALTRES MATEIXOS ELS QUE TENIM ALGUN PROBLEMA, PERÒ TAMBÉ MOLTS DE NOSALTRES SÓM GENT DEL POBLE QUE SIMPLEMENT ESTEM FENT FORÇA, COL·LABORANT. QUALSEVOL PERSONA, GRAN O MENUDA, ES BENVINGUDA A LA NOSTRA ASSOCIACIÓ!!!

L'ASSOCIACIÓ VA NAIXER EN 1994, I VA ESTAR PRESIDIDA PER ENRIQUE MOLL BRIONES; EL COMENÇAMENT VA SER DUR I COMPLICAT, COM HO SÓN TOTS, NO TENIEM CAP LLOC ON REUNIR-NOS, EREM POCOS SOCIS, NO SABIEM BEN BÉ QUÈ TENIEM QUE FER...; PERÒ ARA JA HA PASSAT EL TEMPS I VEIEM QUE ENCARA PODEM FER MOLTES COSES, ENS QUEDEN MOLTS REPTES PER CONSEGUIR.

HEM CONSTITUÏT UNA JUNTA NOVA, PRESIDIDA PER VICENT SENDRA PEREZ I HEM CONSEGUIT UN LLOC ON REUNIR-NOS. I HO DIEM EN LA BOCA BEN GRAN, “LA NOSTRA SEU SOCIAL!!!” ARA SÍ, ARA JA TENIM UN LLOC ON PODEM FER MOLTES MÉS COSES. ESTEM CONFECCIONANT UN CALENDARI D'ACTIVITATS PER A TOTES LES VESPRADES, PINTURA, JOCS, UN TALLER DE TEATRE,..., PERÒ VOLEM ANAR MÉS ENLLÀ. BUSQUEM L'INSERCIÓ SOCIO-LABORAL DELS NOSTRES MALALTS, I PER AIXÓ VOLEM DIRIGIR ELS NOSTRES ESFORÇOS A MONTAR UN TALLER OCUPACIONAL, A MONTAR UN GIMNÀS DE REHABILITACIÓ, A TINDRE UN SERVEI D'AJUDA I DESCANS FAMILIAR,..., SÓN MOLTS ELS PROJECTES QUE TENIM EN MENT I MOLTES LES GANES DE DUR-LOS ENDAVANT.

COM MOLTS DE VOSALTRES SABEU EL PASSAT 20 DE MAIG ES VA CELEBRAR UN SOPAR-BALL AL POLIESPORTIU MUNICIPAL PER TAL DE DONAR-NOS A CONÈIXER AL POBLE, QUE LA GENT SAPIERA LES GANES I LES IL·LUSIONS QUE ENS MOUEN, I SOBRETOT DEIXAR MOLT CLAR QUE LES NOSTRES PORTES ESTÀN OBERTES A TOT EL MÓN, A TOTS VOSALTRES. VOLEM DONAR-VOS LES GRÀCIES A TOTS PER LA VOSTRA PARTICIPACIÓ EN EL SOPAR, COL·LABORADORS, VOLUNTARIS, LES XIQUES DEL BALL, COMENSALS, AUTORITATS, ETC.... ESTEM MOLT AGRAÏTS A TOT EL POBLE DE PEGO, I POBLES VEÏNS PER LA SEVA COL·LABORACIÓ. ENS AGRADARIA FER-VOS SABER QUE AQUESTOS DINERS ELS VOLEM UTILITZAR DE LA MILLOR MANERA POSSIBLE, RECORDEU QUE ABANS PARLAVEM D'UN GIMNÀS DE REHABILITACIÓ O D'UN TALLER OCUPACIONAL? DONCS GRACIÉS A LA COL·LABORACIÓ DE TOTS VOSALTRES PROMTE COMENÇARAN A SER UNA REALITAT.

NOMÉS ENS QUEDA AGRAÏR A L'AJUNTAMENT DE PEGO LA SEVA INESTIMABLE AJUDA, I RECORDAR-VOS A TOTS QUE TENIM LA SEU AL ANTIGA ESCOLA PEREZ RAMOS ON ENS REUNIM TOTS ELS DILLUNSOS A POQUETA NIT. VOS ESPEREM A TOTS!!! GRÀCIES.





FERIAS DE TURISMO A LAS QUE HA ACUDIDO EL AYUNTAMIENTO DE PEGO.

LA CONCEJALÍA DE TURISMO DE PEGO HA DESARROLLADO UNA INTENSA LABOR DE PROMOCIÓN DE NUESTRO MUNICIPIO DURANTE LOS TRES ÚLTIMOS AÑOS. DESDE EL ACTUAL DEPARTAMENTO DE TURISMO DE PEGO PRETENDEMOS PROMOCIONAR PEGO DE DOS FORMAS:

1ª COMO LUGAR IDEAL PARA LA SEGUNDA RESIDENCIA. PARA LO CUAL TENDREMOS EN CUENTA LAS SIGUIENTES VENTAJAS: FERIAS DE TURISMO DE CARÁCTER NACIONAL E INTERNACIONAL:

ZONA VIRGEN EN LA COSTA BLANCA.- DISPONEMOS DE CASI 3.000.000 DE METROS CUADRADOS PARA CONSTRUIR CARA AL MAR, DONDE DISFRUTAR EN PLENA NATURALEZA, A UN PASO DE TODO.

CERCANÍA AL MAR MEDITERRÁNEO.- PEGO ES UN VALLE CARA AL MAR. SE ENCUENTRA SITUADO A SOLO 10 MINUTOS DE LAS PLAYAS DEVESES Y MARINES, AMBAS DE ARENA BLANCA Y FINA, DE AGUAS TIBIAS Y CRISTALINAS. ÉSTAS PLAYAS SON GALARDONADAS TODOS LOS AÑOS CON EL DISTINTIVO DE BANDERA AZUL DE EUROPA, POR LO QUE DISPONEN DE TODOS LOS SERVICIOS NECESARIOS, COMO PUESTOS DE CRUZ ROJA, VIGILANCIA DE PLAYAS, LAVAPIÉS Y DUCHAS, PASARELAS, ETC. TODO ELLO ENVUELTO DE NUESTRO BUEN CLIMA (315 DÍAS DE SOL AL AÑO Y UNA TEMPERATURA MEDIA ANUAL DE 19°C).

PARQUE NATURAL DE PEGO.- LA ZONA HÚMEDA DEL PARQUE NATURAL DE PEGO ES DE GRAN VALOR ECOLÓGICO. REGADA POR LOS CAUDALOSOS RÍOS BULLENT Y RACONS ES UN LUGAR IDEAL PARA LA VIDA DE MULTITUD DE ESPECIES ANIMALES Y VEGETALES QUE COMPARTEN EL PARQUE CON EL CULTIVO DE ARROZ. EN ESTA RESERVA NATURAL PODEMOS DISFRUTAR DE PASEOS EN BICICLETA Y PESCA Y BAÑOS EN LA CRISTALINA AGUA DEL RÍO BULLENT, RACONS, SALINAR, Balsa del SINEU, .

CERCANÍA A CAMPOS DE GOLF.- A SOLO 10 MINUTOS DE PEGO SE ENCUENTRA OLIVA NOVA GOLF, DISEÑADO POR SEVERIANO BALLESTEROS. A 20 MINUTOS EL CLUB DE GOLF LA SELLA Y A 30 MINUTOS EL CLUB DE GOLF JÁVEA, ETC.

DEPORTES NÁUTICOS.- A SOLO 15 MINUTOS DE PEGO, EN LA ZONA DE LA PLAYA DE LES DEVESES (CTRA. LES MARINES KM12,5) EN LA CHIMENEA, SE ENCUENTRA UNA ZONA IDÓNEA PARA PRACTICAR EL WINDSURF. A 20 MINUTOS ALQUILER DE MOTOS ACUÁTICAS Y EN EL PUERTO DEPORTIVO DE DÉNIA SE POSIBILITA LA PRÁCTICA DE VELA, PIRAGÜISMO, REGATAS, CRUCEROS, REMO, EXCURSIÓN, ALQUILER Y COMPRA DE BARCOS Y LA PESCA MARÍTIMA DE RECREO.

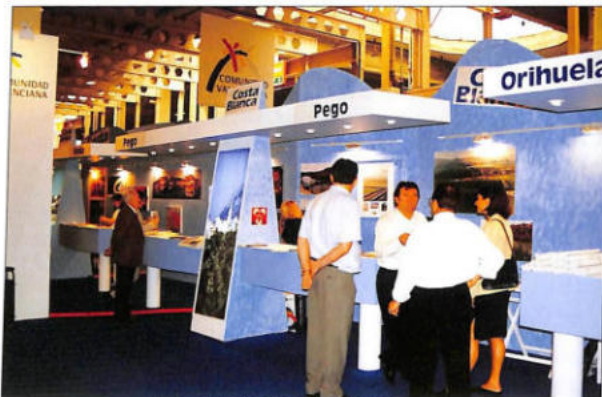

EXPOVACACIONES BILBAO 2000

CERCANIA A TERRA MÍTICA.- A SOLO 35 MINUTOS POR LA A-7 DEL ÚNICO PARQUE TEMÁTICO DE LA COMUNIDAD VALENCIANA, QUE DISPONE DE LA MONTAÑA RUSA MÁS GRANDE DEL MUNDO.

CERCANIA AL FUTURO CENTRO ECUMÉNICO.- PEGO SE ENCUENTRA SITUADO A SOLO 10 MINUTOS DEL CENTRO ECUMÉNICO MÁS IMPORTANTE DEL MUNDO.

2ª COMO LUGAR PERFECTO PARA EL TURISMO DE INTERIOR, JUNTO CON LOS VALLES QUE NOS RODEAN: CERTÁMENES DE FERIAS DE TURISMO DE INTERIOR, COMO SON LAS INTRO-TURÍSTICAS.

LAS ACCIONES EN EL ÁREA DE PROMOCIÓN SE HAN DESPLIEGADO A TRAVÉS DE LA PUBLICACIÓN EN DIVERSOS MEDIOS DE PUBLICACIÓN, ASÍ COMO EN LA PARTICIPACIÓN EN EVENTOS FERIALES EN EL MERCADO NACIONAL E INTERNACIONAL:

EXPOVACACIONES BILBAO 2000: DEL 25 AL 28 DE MAYO, TUVO LUGAR LA FERIA

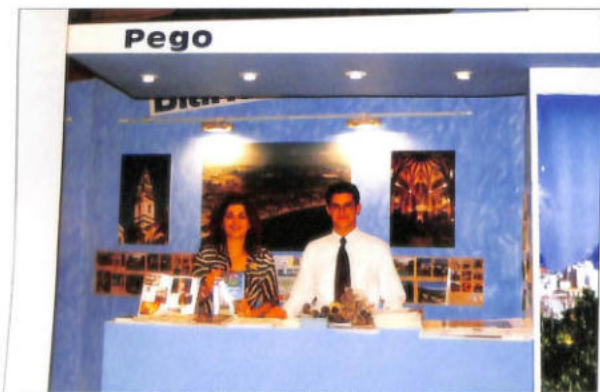

EXPOVACACIONES BILBAO 2000

FERIAS DE TURISMO A LAS QUE HA ACUDIDO EL AYUNTAMIENTO DE PEGO.



EXPOVACACIONES BILBAO 2000

CONSTRUCTORAS, INMOBILIARIAS, ALOJAMIENTOS Y RESTAURANTES, ASÍ COMO NUESTRAS FIESTAS Y PARQUE NATURAL.

XIV CERTAMEN DE TURISMO DE INTERIOR DE LA COMUNIDAD VALENCIANA INTRO-TURÍSTICA ALICANTE, ORGANIZADO POR L'AGÈNCIA VALENCIANA DEL TURISME, DEL 25 AL 27 DE FEBRERO DEL 2000.

FITUR 2000: DEL 26 AL 31 DE ENERO TUVO LUGAR EN MADRID LA FERIA INTERNACIONAL DE TURISMO (FITUR) DONDE ACUDE TODA LA OFERTA TURÍSTICA LITORAL DE LA COMUNIDAD VALENCIANA. A DICHA FERIA ACUDIMOS DENTRO DEL ESPACIO RESERVADO AL PATRONATO PROVINCIAL DE TURISMO DE LA COSTA BLANCA. VOLUMEN DE VISITANTES: 40.287.

SALÓN INTERNACIONAL DE TURISMO DE CATALUÑA EN BARCELONA, EN MAYO DE 1999, DENTRO DEL ESTÁN DEL PATRONATO DE TURISMO COSTA BLANCA. VOLUMEN DE VISITANTES: 163.900.

EXPOVACACIONES BILBAO, EN MAYO DE 1999, TUVO LUGAR LA FERIA INTERNACIONAL DE TURISMO DE BILBAO CON UN VOLUMEN DE VISITANTES DE 280.000. EL AYUNTAMIENTO DE PEGO PROMOVIO EL MUNICIPIO DENTRO DEL ESTÁN DEL PATRONATO DE TURISMO COSTA BLANCA.



INTRO-TURISTICA VALENCIA 2000

INTERNACIONAL DE TURISMO DE BILBAO CON UN VOLUMEN DE VISITANTES DE 280.000.

XV CERTAMEN DE TURISMO DE INTERIOR DE LA COMUNIDAD VALENCIANA INTRO-TURÍSTICA VALENCIA, ORGANIZADO POR L'AGÈNCIA VALENCIANA DEL TURISME EN OCTUBRE DE 2000.

ITB de Berlín: DEL 11 AL 15 DE MARZO, VOLUMEN DE VISITANTES 111.801. DONDE SE REPARTIERON 50.000 EJEMPLARES DEL HAND BOOK 2000 EN ALEMÁN, CON 1 PÁGINA EN COLOR PROMOCIONANDO NUESTRO MUNICIPIO, MÁS DIRECTORIO CON TODOS LOS SERVICIOS TURÍSTICOS QUE OFRECEMOS, COMO



INTRO-TURISTICA VALENCIA 2000

XI CERTAMEN DE TURISMO DE INTERIOR DE LA COMUNIDAD VALENCIANA INTRO-TURÍSTICA BENIDORM, ORGANIZADO POR L'AGÈNCIA VALENCIANA DEL TURISME 1999

X CERTAMEN DE TURISMO DE INTERIOR DE LA COMUNIDAD VALENCIANA INTRO-TURÍSTICA ALICANTE, ORGANIZADO POR L'AGÈNCIA VALENCIANA DEL TURISME EN 1999

FITUR 1999: EN FEBRERO, TUVO LUGAR EN MADRID LA FERIA INTERNACIONAL DE TURISMO (FITUR) DONDE ACUDE TODA LA OFERTA TURÍSTICA LITORAL DE LA COMUNIDAD VALENCIANA. A DICHA FERIA ACUDIMOS DENTRO DEL ESPACIO RESERVADO AL PATRONATO PROVINCIAL DE TURISMO DE LA COSTA BLANCA. VOLUMEN DE VISITANTES: 40.287.

FERIAS DE TURISMO
A LAS QUE HA ACUDIDO
EL AYUNTAMIENTO DE PEGO.

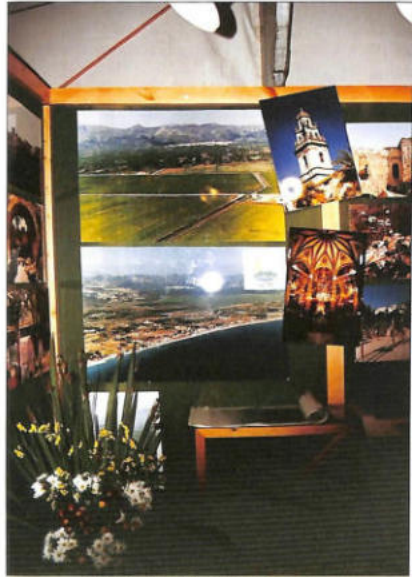

INTRO-TURÍSTICA VALENCIA 2000

L'AGÈNCIA VALENCIANA DEL TURISME EN OCTUBRE DE 1997.

FIRALTEA 97, EN SU SECCIÓN DE TURISMO DE INTERIOR, DEL 9 AL 12 DE OCTUBRE DE 1997.

IV CERTAMEN DE TURISMO DE INTERIOR DE LA COMUNIDAD VALENCIANA **INTRO-TURÍSTICA VALENCIA**, ORGANIZADO POR L'AGÈNCIA VALENCIANA DEL TURISME EN MAYO DE 1997.



INTRO-TURÍSTICA VALENCIA 2000

I CERTAMEN DE TURISMO DE INTERIOR DE LA COMUNIDAD VALENCIANA **INTRO-TURÍSTICA CASTELLÓN**, ORGANIZADO POR L'AGÈNCIA VALENCIANA DEL TURISME EN SEPTIEMBRE DE 1996.

IX CERTAMEN DE TURISMO DE INTERIOR DE LA COMUNIDAD VALENCIANA **INTRO-TURÍSTICA CASTELLÓN**, ORGANIZADO POR L'AGÈNCIA VALENCIANA DEL TURISME EN OCTUBRE DE 1998.

VIII CERTAMEN DE TURISMO DE INTERIOR DE LA COMUNIDAD VALENCIANA **INTRO-TURÍSTICA ALICANTE**, ORGANIZADO POR L'AGÈNCIA VALENCIANA DEL TURISME EN SEPTIEMBRE DE 1998.

VII CERTAMEN DE TURISMO DE INTERIOR DE LA COMUNIDAD VALENCIANA **INTRO-TURÍSTICA BENIDORM**, ORGANIZADO POR L'AGÈNCIA VALENCIANA DEL TURISME EN JUNIO DE 1998.

VI CERTAMEN DE TURISMO DE INTERIOR DE LA COMUNIDAD VALENCIANA **INTRO-TURÍSTICA VALENCIA**, ORGANIZADO POR L'AGÈNCIA VALENCIANA DEL TURISME EN MAYO DE 1998.

EXPOVACACIONES BILBAO, DEL 6 AL 10 DE MAYO DE 1998, TUVO LUGAR LA FERIA INTERNACIONAL DE TURISMO DE BILBAO CON UN VOLUMEN DE VISITANTES DE 280.000. EL AYUNTAMIENTO DE PEGO PROMOVIO EL MUNICIPIO DENTRO DEL ESTÁN DEL PATRONATO DE TURISMO COSTA BLANCA.

SALÓN INTERNACIONAL DE TURISMO DE CATALUÑA EN BARCELONA, DEL 23 AL 26 DE ABRIL DE 1998, DENTRO DEL ESTÁN DEL PATRONATO DE TURISMO COSTA BLANCA. VOLUMEN DE VISITANTES: 163.900.

V CERTAMEN DE TURISMO DE INTERIOR DE LA COMUNIDAD VALENCIANA **INTRO-TURÍSTICA ALICANTE**, ORGANIZADO POR

III CERTAMEN DE TURISMO DE INTERIOR DE LA COMUNIDAD VALENCIANA **INTRO-TURÍSTICA BENIDORM**, ORGANIZADO POR L'AGÈNCIA VALENCIANA DEL TURISME EN MARZO DE 1997.

I SEMANA GASTRONÓMICA DE PEGO, L'ATZÚVIA, FORNA Y LA VALL DE GALLINERA, DEL 17 AL 23 DE FEBRERO DE 1997, ORGANIZADA POR LOS TRES AYUNTAMIENTOS Y EL PATRONATO DE TURISMO COSTA BLANCA.

II CERTAMEN DE TURISMO DE INTERIOR DE LA COMUNIDAD VALENCIANA **INTRO-TURÍSTICA ALICANTE**, ORGANIZADO POR L'AGÈNCIA VALENCIANA DEL TURISME EN NOVIEMBRE DE 1996.

APARTAHOTEL Bella Vista

Urb. Monte Pego
03780 Pego Alicante
Tel. 96 640 0401
Fax. 96 640 0409

E-mail: mjsastre@bellavista-club.com

Web: www.club-bellavista.com

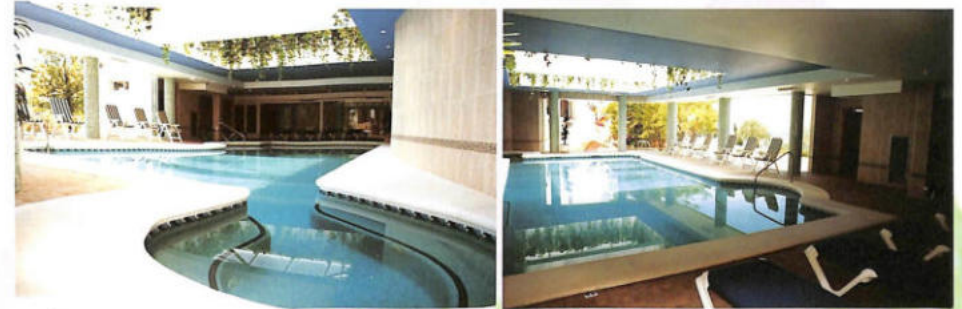

Servicios que ofrece:

Apartamentos de lujo de dos o tres habitaciones totalmente equipados y con Gran Terraza con fantásticas vistas al mar, Gran Piscina Ajardinada con Terraza Bar, Piscina Cubierta Climatizada con Hidroterapia, Baño Turco y Salas de Masaje, Mini-golf, Gimnasio, Sauna, Jacuzzi, Tenis, Ping Pong, Clases de Baile: Flamenco, Salsa, etc., Estupendo Restaurante.
Todas las instalaciones gozan de maravillosas vistas.
Trato Familiar.



Bella Vista
CLUB



SOCIETAT DE CAÇADORS DE PEGO. 100 ANYS D'HISTÒRIA.

LA SOCIETAT DE CAÇADORS DE PEGO HA COMPLIT CENT ANYS, I AL SEU VOLTANT S'HA SUCCEÏT UN TEMPS, UN ESPAI, I UNS HOMES, QUE HAN FET POSSIBLE QUE ALLÒ QUE ES CREAÇA CAP A 1899 ENCARA PERDURE EN L'ACTUALITAT.

SEMBLA QUE LA SOCIETAT VA COMENÇAR A AGAFAR FORMA DES D'ABRIL DE 1899 DE LA MÀ D'ALGUNES PERSONES RELLEVANTS DE LA VIDA SOCIAL PEGOLINA COM ALFREDO PASTOR O GONZALO PERIS, I UNA BASE SOCIAL FORMADA PER UN NOMBRE DE CAÇADORS JA SUPERIOR A

Avís:
 El sistema es de socios que tienen abono de el socio de la cuota de entrada que pagan a recibir el resto y obtener en un mes tiempo los tres reales de la cuota del presente mes de abril.
 Al mismo tiempo se hace presente que todos los que quieran formar parte de la Sociedad, que lo soliciten hasta el día último de este mes, para de lo contrario no podrán ser admitidos a las condiciones de este reglamento para su ingreso.
 Pego 20 Abril de 1899
 D. N. Junta



Alfredo Pastor Mengual, primer President de la Societat de Caçadors, i President de la Diputació d'Alacant pel partit lliberal.

CENT A PRIMERIES DEL SEGLE XX. HI DEGUEREN INCLoure'S PERSONES DE TOTA CLASSE, PERÒ EL PAGAMENT D'UNA QUOTA DONAVA A ENTENDRE, ALMENYS, UN CERT EQUILIBRI ECONÒMIC.

EN ELLA ES PARLAVA DE POLÍTICA (SOBRETOT LA LLIBERAL), SOCIETAT, I DE CAÇA. A MÉS, LA SOCIETAT SERVIA PER A LLEGIR LA PREMSA I JUGAR A TOT TIPUS DE JOC DE CARTES, DOMINÓ I DAMES. EL JOC EN AQUELLA ÈPOCA ESTAVA REGLAMENTAT I LA SOCIETAT EN TREIA ALGUN BENEFICI, SOBRE TOT AMB EL JOC DEL TUTE.

LA SOCIETAT VA ANAR INGRESSANT SOCIS I VA RECÓRRER PER DIVERSOS LOCALS FINS ARRIBAR ALLÀ PEL 1925-26 AL LOCAL DEL CASINO, OBRA JA INCLOSA DINS DEL PATRIMONI HISTÒRIC DE PEGO. VA FUNCIONAR LA SOCIETAT AMB EL PRIMITIU REGLAMENT DE 1899 FINS L'ARRIBADA

DE LA GUERRA CIVIL. ACABADA AQUESTA, I DESPRÉS DE QUE EL CASINO SERVIRA DE CENTRE DE RACIONAMENT D'ALIMENTS, EL FUNCIONAMENT I L'ESSÈNCIA DE LA SOCIETAT VÀREN CANVIAR MANIATATS PELS DESITJOS FEIXISTES DE LES FET I LES JONS.

DESPRÉS DE LA GUERRA EL CÀRREC DE PRESIDENT DE LA SOCIETAT FOU ESTABLERT PEL GOVERNADOR CIVIL DE LA PROVINCIA I, UN AMPLI APARELL BUROCRÀTIC ENVOLTÀ LA SOCIETAT, COM QUALSEVOL INSTITUCIÓ DE L'ÈPOCA.

DURANT ELS ANYS 30 EL CASINO APORTAVA UN "glamoro" hereu de LA BURGUESIA VALENCIANA DE L'ÈPOCA, LES CARNESTOLTES QUE ALLÍ ES CELEBRAVEN EREN MOLT CONCURRIDES, I ORQUESTRES DE BON GUST TOCÀVEN DES DE L'ENTARIMAT QUE HI HAVIA DALT LA BARRA DEL BAR. ACABADA LA GUERRA ES SUPRIMIREN LES

CARNESTOLTES, ENTRE ALTRES MOLTES COSES MÉS. PERÒ SUPERADA LA POSTGUERRA COMENÇAREN DE NOU A FER-SE FAMOSOS ELS BALLS DE LA PAQUIMAR I ELS ESPECTACLES AL CASINO. L'ENTRADA AL CASINO, NO OBTANT, ESTAVA RESERVADA EXCLUSIVAMENT ALS SOCIS, ENCARA QUE POC A POC LES NECESSÀRIES RELACIONS I TRANSACCIONS ECONÒMIQUES QUE ALLÍ ES REALITZAVEN DONAREN UNA CERTA LLIBERTAT A L'ENTRADA AL BAR.



LES POSSIBILITATS ECONÒMIQUES DEL CAÇADOR VAN AUGMENTAR A PARTIR DE LA RECUPERACIÓ ECONÒMICA DE FINALS DELS 50, AMB LA QUAL COSA, AUGMENTAREN ELS SOCIS I LES POSSIBILITATS DE CAÇA, MENTRE MINVAVEN ELS ANIMALS I LA FAUNA A LES NOSTRES MUNTANYES. COM DEIA ORTEGA I GASSET: "Todo el que se encuentra hoy muy adelantado en la vida ha podido observar que, desde su infancia hasta el presente, el número de animales interesantes para el cazador humano han menguado mucho. Para explicarlo se dan razones obvias: la mayor perfección de las armas; el excesivo número de cazadores que las usan; la extensión creciente de los cultivos no sólo en Europa, sino en todo el Mundo".

EN AQUESTS CENT ANYS D'HISTÒRIA UNA DE LES DICOTOMIES MÉS GRANS HA ESTAT, LA SEPARACIÓ ENTRE CASINO I SOCIETAT; EL PRIMER COM A ENTITAT RECREATIVA I, LA SEGON COM UNA ASSOCIACIÓ DE CAÇADORS. AQUESTA DUALITAT HA GENERAT PRINCIPALMENT TOTS ELS PROBLEMES D'INTEGRACIÓ PLENA DINS DE LA SOCIETAT DE CAÇADORS I DINS DE LA MATEIXA SOCIETAT PEGOLINA. SEMBLA QUE LA VESSANT CASINO-RECREATIU FINS FA BEN POC MANAVA DINS LA SOCIETAT MENTRE EL CAÇADOR APAREIXIA COM L'ACTOR SECUNDARI. AIXÒ ES VA ANAR CANVIANT FINS QUE LA SOCIETAT VA COMPRENDRE QUE ELS CAÇADORS DEVIEN SER ELS ACTORS



PRINCIPALS I LA SOCIETAT S'HAVIA D'OBRIR MÉS A LA POBLACIÓ, SENSE OBLIDAR UNA MENCIO ALS SOCIS DE CASINO. PERÒ TOT S'HA DE DIR TAMBÉ, ELS UNS SENSE ELS ALTRES NO PODRIEN ESCRIURE LA HISTÒRIA DE LA SOCIETAT.

EL CENTENARI HA COINCIDIT AMB LA CREACIÓ D'UNA NOVA SEU, DEIXANT PER A LA HISTÒRIA EL LOCAL QUE MAMPRENGUEREN VICENTE GILBERT, ALFREDO PASTOR I ALTRES, I QUE REGENTAREN AMB TANT DE GUST I TANT D'ANYS LA FAMILIA FARAIG AMB EL SEMPRE RECORDAT "JAUMET DEL CASINO". I TAMBÉ A HORES D'ARA, ES POT PARLAR D'UN CAMP DE TIR LEGALITZAT, DESPRÉS DE TANTES UBICACIONS MAI SATISFACTÒRIES.

LA SOCIETAT AVUI EN DIA TÉ AL VOLTANT DE 700 SOCIS, UN FUTUR ESPERANÇADOR I UNES GANES ENORMES DE SEGUIR ESCRIVENT LA SEUA HISTÒRIA. PROTAGONISTES DE LA QUAL HAN ESTAT SOBRETOT ELS CAÇADORS I SOCIS, PERÒ TAMBÉ TOT EL POBLE DE PEGO, COSA PER LA QUAL, LA SOCIETAT POT ESTAR BEN SATISFETA.

A L'ALBA D'UN NOU MILENNI, ACABEM AQUEST ARTICLE AMB UNES PARAULES DEL DESAPAREGUT FÉLIX RODRÍGUEZ DE LA FUENTE: "No mates, caza. Porque no es lo mismo matar que cazar. La persecución, el acoso y la muerte de la pieza, siempre han exigido del cazador esfuerzo físico y agudeza mental. I en cuando el ejercicio de la caza contribuya a desarrollar tus músculos y afinar tus sentidos, será para ti una actividad noble y deportiva, regida por la eterna ética biológica".

Juan Miguel Almela
Historiador



José Sastre Naya, camp de tir de l'Alter de Pau, 1961



José M^a Pascual
SASTRE
PRESIDENT DE LA SOCIETAT DE
CAÇADORS DE PEGO

PER LA MEUA PART, SOLS QUEDA AGRAÏR A TOTS AQUELLS QUE AMB EL SEU RECORD I LA SEUA MEMÒRIA M'HAN AJUDAT A CONFECCIONAR LA HISTÒRIA DE LA SOCIETAT DE CAÇADORS, LA QUAL ESTÀ PREVISTA SER PUBLICADA CAP A FINALS D'AQUEST ANY DEL CENTENARI. GRÀCIES A JUAN FOLQUES, ROMAN PASTOR, PASCUAL CARRIÓ, CARMELO OLTRA, CARMELO SENDRA, ANDRES SERESOLA, PACO FARAIG, A MON PARE, I A TOTS AQUELLS, QUE AMB UNA FOTOGRAFIA, UN RECORS, UNA DATA, I UNA NOSTÀLGIA M'HAN AJUDAT A DONAR-LI UN FIL HISTÒRIC A AQUESTS CENT ANYS D'HISTÒRIA DE LA SOCIETAT. HISTÒRIA QUE HA ESTAT SEMPRE VINCULADA AMB LA MATEIXA HISTÒRIA DEL POBLE DE PEGO DURANT TOT EL SEGLE XX, I QUE CONTINUARÀ AL NOU MIL·LENNI.

PRESIDENTS DE LA SOCIETAT DE CAÇADORS

Fons: elaboració pròpia.

ALFREDO PASTOR MENGUAL	Des de 1900-
FERNANDO FOLQUES	
ANTONIO SAMPER	
JUAN BERNABEU	1940 aprox.
JOSÉ MORELL GADEA	1941-
JUAN CASABÓ	
FERNANDO FOLQUES	
JOSÉ FORNES SENDRA	
CARLOS SALA MESTRE	
JOAQUIN SALA TAMARIT	Fins 1977
CARMELO SENDRA MARTINEZ	1977-1982
DOMINGO GARCÍA SENDRA	1982-1990
DANIEL MORERA PASTOR	1990-1994
J. MARIA PASCUAL SASTRE	Des de 1994 (President actual)



ANTONIO SAMPER



JUAN BERNABEU



José MORELL



JUAN CASABÓ



José FORNES



CARLOS SALA



JOAQUÍN SALA



CARMELO SENDRA



DANIEL MORERA



DOMINGO GARCÍA



Avda. Alcoi. 41

03780-PEGO (Alacant)

Informa a sus clientes y amigos que proximately
abriremos otra discoteca en Denia



MOLINS HIDRÀULICS A PEGO

DESCRIPCIÓ D'UN MOLÍ

ELS MOLINS HIDRÀULICS O MOGUTS PER L'ENERGIA DE L'AIGUA CONSTITUEIXEN UN DELS PRIMERS ENGINYS APLICATS PER A FAVORIR EL TREBALL DE LES PERSONES MITJANÇANT LA COOPERACIÓ DE LA NATURA.

SEGUIDAMENT REALITZEM UNA BREU DESCRIPCIÓ DEL FUNCIONAMENT D'AQUEST TIPUS DE MOLÍ I DESPRÉS UN COMENTARI AL VOLTANT DE DOS DELS MOLINS QUE HAN EXISTIT A PEGO.

L'AIGUA ARRIBAVA AL MOLÍ PER MITJÀ D'UNA SÈQUIA QUE VENIA UNES VOLTES D'UN ALTRE MOLÍ I EN ALTRES DES DEL PARTIDOR DE LES SÈQUIES O DELS ASSUTS DISSEMINATS PELS RIUS. L'AIGUA DE LA SÈQUIA, EN ARRIBAR AL MOLÍ, PASSAVA DIRECTAMENT A LA BASSA D'ACUMULACIÓ QUE LA DESAIGUAVA AL CUP QUAN CALIA. LA BASSA TÉ UN VENTADOR, TANCAT PER UNA POST DE FUSTA O TRESTELLADOR QUE DONAVA EIXIDA A L'AIGUA QUAN EL MOLÍ NO FUNCIONAVA O QUAN LI N'ENTRAVA MASSA. JUNT A LA SÈQUIA, BÉ PER DARRERE O BÉ PER DAVANT DEL MOLÍ, ESTAVA EL LLAVADOR O GAMELLA PER A NETEJAR I AMERAR EL GRA, ON AL SEU COSTAT ES TROBAVA EL SEQUER, DE RAJOLS GRANS DE DIMENSIONS 50x50 CM O DE LLOSES DE PEDRA, ON SE SECAVA EL GRA RECENTMENT REMULLAT. ALS MOLINS QUE INCORPORAREN NOVES FONTS D'ENERGIA, AQUESTS ELEMENTS FOREN SUBSTITUÏTS PER LA LIMPIA.

LA SÈQUIA COMUNICAVA AMB LA BASSA QUE PROSEGUIA FINS EL CUP O CUPS (O BÉ ENLLAÇAVA DIRECTAMENT AMB EL MATEIX QUAN NO DISPOSAVA DE BASSA), QUE SÓN UNS POUS VERTICALS O QUASI VERTICALS DE SECCIÓ CIRCULAR D'ENTRE 80 I 120 CM DE DIÀMETRE, ON S'ACUMULAVA L'AIGUA EN EL MOMENT DE LA MÒLTA. SI EL CONDUCTE ERA INCLINAT ES CONSIDERAVA QUE ERA UNA ENTRADA EN RAMPA. DEL CUP PASSAVA L'AIGUA A LA VOLTA O CACAU PER MIG DE LA BOTANA, QUE ÉS UN FORAT RECTANGULAR DE REDUÏDES DIMENSIONS, NORMALMENT DE 30-40x50-60 CM, ON S'ACOPLAVA LA SAGETILLA O SEGITIA, EL QUAL ÉS UN CANAL DE FUSTA QUE DIRIGIA L'AIGUA CAP AL RODET O RODA D'ÀLEMS. LA SEGITIA TENIA UNA OBERTURA CONTROLABLE DES DE LA SALA DEL MOLÍ, QUE PERMETIA GRADUAR L'AIGUA DIRIGIDA A LA RODA PER MITJÀ DEL GANXO D'ARRANCAR LA MOLA I, EN CONSEQÜÈNCIA, REGULAR LA VELOCITAT DE GIR D'AQUESTA I SOLIDÀRIAMENT LA DE LA MOLA DE PEDRA. LA RODA ESTAVA FORMADA PER UN CONJUNT D'ÀLEMS, FABRICATS GENERALMENT DE FUSTA DE FAIG EN FORMA DE CULLERA, EL NOMBRE DELS QUALS OSCIL·LAVA ENTRE 36 I 50, SOBRE ELS QUE INCIDIA L'AIGUA QUE EIXIA PER LA BOTANA, UNITS A UN TRONC O ARBRE DE FUSTA QUE TENIA UN EIX DE FERRO QUE ANAVA UNIT A LES MOLES, TRANSMETENT LA ROTACIÓ A TOTS ELS MECANISMES DEL MOLÍ. EL DIÀMETRE DE LA RODA D'ÀLEMS ERA AL VOLTANT D'1,50-1,75 M I L'ALTURA D'UNS 12 CM. L'ARBRE ESTAVA DIVIDIT EN DOS TRAMS BEN DIFERENCIATS: L'INFERIOR, GENERALMENT DE FUSTA DE ROURE, PERÒ TAMBÉ A SOVINT DE CARRASCA, I EL SUPERIOR, DE FERRO. EN EL TRAM DE FUSTA, LA SEUA PART INFERIOR ÉS DE SECCIÓ QUADRADA, D'UNS 20 CM DE COSTAT, I DESCANSA EN EL BANC, QUE ÉS UNA BIGA DE FUSTA TRANSVERSAL A LA CACAU. ES REMATA AQUEIXA AMB UNA PEÇA DE FERRO, QUE ES DIU GORRONERA, PER A PODER VOLTAR AMB EL MENOR DESGAST POSSIBLE, QUE DESCANSAVA EN UNA PEÇA DE BRONCE INSERTADA EN EL BANC, ANOMENADA EL DAU. EN AQUEST TRAM, I UN POC MÉS CAP A DALT, S'ENCAIXAVA LA RODA D'ÀLEMS, AMB LES CORRESPONENTS CUNYES DE FUSTA, PROLONGANT-SE SOBRE UNS 50 CM MÉS AMUNT AMB LA MATEIXA SECCIÓ, PERÒ ADQUIRINT UNA FORMA CIRCULAR AMB DIÀMETRE DECREIXENT, FINS UNS ALTRES 50 CM.

DINS DE LA ÚLTIMA SECCIÓ S'INTRODUÏA LA PART DE L'ARBRE DE FERRO. AQUEST TÉ UNA PART INFERIOR PLANA I QUE S'ENCAIXAVA DINS LA POSTERIOR PART DE L'ARBRE DE FUSTA, SUBJECTANT-SE AMB FALQUES I UNS CÈRCOLS DE FERRO QUE S'ABRACEN. LA RESTA DE LA PEÇA ÉS CIRCULAR FINS QUE S'INSERTA EN L'ALLOTJAMENT DE LA NADILLA, QUE ÉS DE SECCIÓ QUADRADA, JA DINS LA MOLA DE BAIX O FIXA.

EL BANC ÉS UNA PEÇA DE FUSTA DE SECCIÓ RECTANGULAR, AMB UNS 20 CM D'ALÇÀRIA I UNS 30 CM D'AMPLÀRIA, QUE SE SITUA DAVALL LA RODA, PER A SERVIR-LI DE SUPORT I PODER ALÇAR-LA O ABAIXAR-LA A FI DE GRADUAR LA POSICIÓ RELATIVA ENTRE LES MOLES. AQUESTA PEÇA ESTÀ ENCAIXADA EN UN DELS EXTREMS, EN UN REBAIXAMENT DEL SÒL DE LA CACAU, PER A QUÈ NO ES PUGA DESPLAÇAR, I PER L'ALTRE ESTÀ PENJADA D'UNA BARRA DE FERRO, QUE ÉS L'ALÇADOR DE MOLES I QUE TRAVESSA LA VOLTA DE LA CACAU D'ON ES POT MANIPULAR DES DE DINS DE LA SALA DE MOLDRE PER MITJÀ D'UN VOLANT ROSCAT A AQUELL, QUE PERMET PUJAR O BAIXAR SUAVEMENT LA RODA, I AL MATEIX TEMPS LES MOLES, PER A OBTENIR UNA MÒLTA DE LA FARINA GRADUAMENT MÉS GROSSA O MÉS FINA.

DE LA CACAU PASSAVA L'AIGUA A L'EMBELLONADA, I D'AHÍ A LA SÈQUIA PER A DIR-LA A ALTRES MOLINS O PER AL REGS DE LES HORTES VEÏNES.

DALT DE LA CACAU O VOLTA, HI ERA SITUADA LA SALA DEL MOLÍ, ON ESTAVEN LES MOLES, LA DE BAIX, FIXA, I LA DE DALT,

CROQUIS DELS MECANISMES DEL MOLÍ FARINER. LES PECES PRINCIPALS SÓN: LA CABRA (1); LA GRONSA (2); LA MOLA VOLANDERA (3); LA NAÏLLA (4); LA MOLA SOTANA (5); EL COLL-FERRO (6); EL FARINAL (7); LA FARNERA (8); L'ARBRE (9); EL RODET (10); LA CANAL (11); LA PALETA (12); L'AGULLA (13); EL DAU (14); EL BANC (15); EL TEMPLADOR (16); LA CACAU (17).

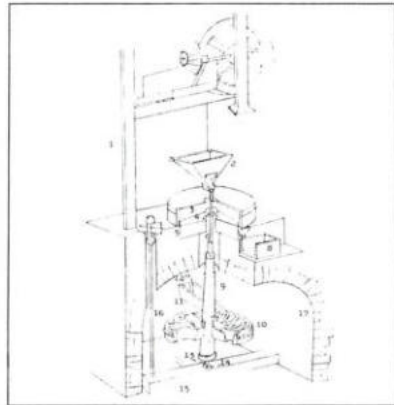

MÒBIL. EN ELS MOLINS ESTUDIATS TENIM NORMALMENT UN O DOS JOCS DE MOLES, QUE INICIALMENT EREN CATALANES, PERÒ QUE DESPRÉS FOREN SUBSTITUÏDES, PARCIALMENT O TOTALMENT, PER LES PEDRES FRANCESSES-DE LA CASA LAFERTE- MÉS RESISTENTS I EFICIENTS QUE LES ANTERIORS AL PARER DE LA PROPAGANDA, PERÒ QUE EN REALITAT NO ERA PER A TANT, I INCLÚS, ALGUNS QUE HAVIEN CANVIAT UNES MOLES PER ALTRES, POC DESPRÉS TORNAREN A INCORPORAR LES CATALANES PER A MOLDRE BLAT. EN AQUESTA COMARCA LA MAJOR PART DE LES MOLES CATALANES EREN FABRICADES A PARTIR DE LA PEDRA CALCÀRIA EXTRETA DE LA PEDRERA SITUADA A LA PARTIDA ELCA D'OLIVA. LES CATALANES FEIEN UNA FARINA MÉS NEGRA I ES DESGASTAVEN AMB RAPIDESA, PER LA QUAL COSA HI HAVIA QUE PICAR-LES A SOVINT. AMB EL TEMPS LES CATALANES NOMÉS S'UTILITZAVEN PER A MOLDRE DACSA, CIVADA, PANÍS, LLEGMES I PINSOS, SI EL MOLINER DISPOSA DE MOLES FRANCESSES. LA SEPARACIÓ ENTRE LES DUES MOLES (LA FIXA I LA MÒBIL) PER A MOLDRE MÉS O MENYS FI, S'EFFECTUAVA PER MITJÀ DE L'ALÇADOR DE MOLES, COM HEM DIT, QUE TAMBÉ POT SER UN GANXO DE FERRO COL·LOCAT AL COSTAT DE LES MOLES A LA SALA DEL MOLÍ, A L'ALTRE COSTAT DEL GANXO D'ARRANCAR LES MOLES. GENERALMENT, EREN ELS PROPIS MOLINERS ELS QUE SOLIEN PICAR LES MOLES, PRINCIPALMENT LES UTILITZADES PER A MOLDRE DACSA; PERÒ NO OBTANT AIXÒ, LES MOLES USADES PER A MOLDRE EL BLAT, QUE NECESITAVEN UN TREBALL MÉS METICULÓS, REQUERIREN D'UNS ESPECIALISTES.

DAMUNT LES MOLES ESTAVA LA GRONSA, QUE ÉS UN RECIPIENT DE FUSTA EN FORMA DE PIRÀMIDE TALLADA INVERTIDA, TANCADA PER UNA TEULA O GRONSETA, TAMBÉ DE FUSTA COM TOTS ELS ELEMENTS D'AQUEST ARTEFACTE, PER ON QUEIA EL GRA A L'ULL DE LA MOLA SUPERIOR. LA GRONSA ERA COLPEJADA RÍTMICAMENT PER MIG DEL CADELL, QUE PROVOCAVA AIXÍ UNA CAIGUDA UNIFORME DEL GRA. LES MOLES ESTAVEN RODEJADES DE L'ESTORAT, AL PRINCIPÍ FET DE LLATA D'ESPART I DESPRÉS SUBSTITUÏT POC A POC PER UNA CAIXA CIRCULAR DE FUSTA I LLANDA AMB FORATS DE VENTILACIÓ, PER A QUÈ L'AUMENT DE LA TEMPERATURA DE LA FARINA JA MÒLTA NO AFECTÉS A L'ESTORAT. UNA VOLTA MOLT EL GRA, QUEIA LA FARINA DES DE L'ESTORAT, PER UN FORAT DIT FARINAL, FINS UNA BASSA RECTANGULAR EMPOTRADA EN EL SÒL, ANOMENADA FARNERA O FARINERA.

DALT DE LA SALA DEL MOLÍ ESTAVA LA CAMBRA, AMB FUNCIÓ DE MAGATZEM. QUAN AQUESTS MOLINS ES VAN MODERNITZAR, EN ELLA S'INSTALAREN EL CONJUNT DE MÀQUINES QUE CERNIEN LA FARINA I LA SEPARAVEN DE LA SÈMOLA I DEL SEGÓ, I TAMBÉ SEGONS EL SEU TACTE I QUALITAT, EN FARINA DE PRIMERA, DE SEGON I DE TERCERA.

LA MÒLTA

EL PRIMER QUE ES FEIA, DESPRÉS D'ABOCAR EL GRA AL CAIXÓ, ERA GARBELLAR-LO PER TAL DE DESTRIAR LA PEDRA I LA TERRA PER MITJÀ DEL GARBELL O DEL PEDRER, I POSTERIORMENT PASSAR AL LLAVADOR, BASSETA O SAFAREIG QUE TENIA AIGUA CORRENT. DEL LLAVADOR ES TREIA PER MITJÀ DE CABASSETS D'ESPART CAP EL SEQUER, EL QUAL ESTÀ SITUAT AL LLOC MÉS ASSOLEJAT. EN INTRODUIR MÉS MAQUINÀRIA, AQUEST PROCÉS EL FEIA LA LIMPIA, LA QUAL TENIA UNA PART ROTATÒRIA QUE SEPARAVA EL GRA DEL FALLAT, I AMB UN CORRENT D'AIRE L'ASSECAVA.

UNA VOLTA SEC, EL GRA S'ABOCAVA A LA GRONSA I DES D'AQUESTA, PER MITJÀ DE LA TEULA, QUEIA A L'ULL DE LA MOLA DE DALT, SEMPRE DE MANERA RÍTMICA, AMB L'AJUT DEL CADELL. AQUEST ÉS, PRÒPIAMENT, EL MOMENT DE COMENÇAR LA MÒLTA. EL DEPÒSIT DE LA GRONSA ESTAVA GRADUAT PER DINS AMB UNS CLAUS DE FUSTA QUE PERMETIEN CONTROLAR LA QUANTITAT DE BLAT QUE CONTENIA EN CADA MOMENT. DINS LA GRONSA CABIEN AL VOLTANT DE SIS BARCELLES. LA BARCELLA EQUIVAL A 13 KG.

EL GRA EL TRITURAVEN LES MOLES, CONCRETAMENT PER MITJÀ DELS MOLENTS, QUE SÓN ELS DIBUIXOS QUE FA LA MOLA, D'ON EL TRANSFORMAVEN EN FARINA, LA QUAL PASSAVA PEL FARINAL FINS ARREPLEGAR-LA DINS DE LA FARNERA.

LES MOLES ES DESGASTAVEN PEL FREGAMENT AMB EL GRA, I CONTÍNUAMENT S'HAVIA DE REFER EL DIBUIX. AQUESTA OPERACIÓ S'ANOMENAVA PICAR LES MOLES. ABANS ES PICAVEN SENSE CAP TIPUS DE REBAIXAMENT O SOLCS EN LES MOLES, PERÒ D'AQUESTA FORMA EL GRA S'AIXAFAVA EN EXCÉS, DESFENT-SE MASSA EL SEGÓ, EL QUE SUPOSAVA UNA PÈRDUA DE BLANCURA EN LA FARINA. POSTERIORMENT ES PICAVEN FORMANT UNS SOLCS, RADIALS I CORBATTS (SÓN ELS MOLENTS ABANS COMENTAT), DE DIFERENT PROFUNDITAT, QUE PRODUIÏEN UNA DESFETA DEL GRA SUAU I PROGRESSIVA, I UNA MILLOR EXPULSIÓ DE LA FARINA CAP A LA PERIFÈRIA, ACONSEGUÏNT UN PRODUCTE FINAL MÉS DIFERENCIAT I DE MAJOR QUALITAT: EL SEGÓ I LA FARINA. EL TALLAT DE LES REGATES ES REALITZAVA AMB CERTA REGULARITAT JA QUE L'ÚS L'ANAVA DESGASTANT I ES NECESITAVA PEGAR-LI LA VOLTA A LA MOLA MÒBIL, LA QUAL COSA DEMANAVA CERTA DESTRESA I HABILITAT.

AQUESTA OPERACIÓ ES REALITZAVA EN LES MOLES CATALANES PER MITJÀ DELS PERPALS I ELS CURROS, QUE SÓN UNS CILINDRES DE FUSTA QUE AJUDAVEN A DESPLAÇAR-LES, I POSTERIORMENT, AMB L'AJUT D'UN TRONC DE FUSTA DEL DIÀMETRE DE L'ULL, ÉS A DIR PER PALANCA RECOLZANT-LES DINTRE DEL FARINAL, I UNA VEGADA VOLTEJADES, SITUAR-LES EN POSICIÓ HORIZONTAL DAMUNT D'UNS PILONS DE FUSTA COL·LOCATS AL COSTAT DEL FARINAL. AL PRINCIPÍ DEL S.XX, QUAN S'INCORPORAREN PROGRESSIVAMENT LES MOLES FRANCESSES, MÉS PESADES QUE LES CATALANES, ES COMENÇAREN A VOLTEJAR AMB L'AJUDA DEL QUINAL O CABRA, MECANISME QUE TAMBÉ ES DIU GRUA; ES TRACTA D'UN DISPOSITIU FORMAT PER DUES PECES CORBADA I ARTICULADA DE FERRO, LES QUALS S'INTRODUÏEN PELS EXTREMS EN UNS FORATS DIAMETRALMENT OPOSATS QUE DUEN LES MOLES, DE MANERA QUE FORA POSSIBLE ALÇAR-LES PER MITJÀ D'UN CARAGOL QUE S'ENROSCAVA A UNA ALTRA PEÇA, AGAFADA A UNES PECES DE FUSTA GIRATÒRIES PER A DEPOSITAR LA MOLA A UNA VORA, SENSE A PENES ESPORÇ; NO OBLIDEM QUE LES MOLES FRANCESSES SOLIEN TENIR UNA MASSA QUE FÀCILMENT PODIA APLEGAR FINS A 1 500 KG. DISPOSADES LES MOLES EN AQUESTA SITUACIÓ ÉS QUAN ES PICAVEN MÉS COMODAMENT. PER A PICAR LES MOLES S'UTILITZAVEN LES MACETES, LES BUIXARDIES I ELS PIC'S PLANS I DE PUNTA.

DE LA FARNERA ES TREIA LA FARINA MANUALMENT I SE CERNIA PER A SEPARAR EL SEGÓ DE LA FARINA COM A TAL. D'UN I D'ALTRA S'OBTENIEN TRES QUALITATS: DE PRIMERA, DE SEGON I DE TERCERA. EN INTRODUIR-SE ELS AVANÇOS TÈCNICS ALS MOLINS, LA FARINA PASSAVA, MITJANÇANT UN PUJADOR DE CORRETGES AMB POALETS, AL TORN, QUE ÉS UN CILINDRE HEXAGONAL QUE GIRA SOBRE UN EIX HORIZONTAL, ON SE CERNIA O GARBELLAVA I CLASSIFICAVA, ENSACANT-LA SEGONS LA SEUA QUALITAT. AQUEST TORN, ON LA FARINA ES REMENEJAVA AMB L'AJUT DELS ESPINALS, ESTAVA DIVIDIT EN TRES CLASSES DE SEDÀS. AIXÍ, EL SEDÀS ESTAVA FET DE DIFERENTS CLASSES DE TEIXITS, COL·LOCATS DINS DEL TORN PER A CERNIR LA FARINA. LA DE PRIMERA S'OBTENIA AMB EL TEIXIT



MÉS FI, PER ON PASSAVA LA FARINA MÉS FINA; EL SEDÀS DE SEGON TENIA EL TEIXIT DE FORATS UN POC MÉS GRANS QUE L'ANTERIOR I PER A LA DE TERCERA ESTAVA EL SEDÀS DE FIL DE FERRO, EL QUAL TENIA ELS FORATS AMB MAJOR PAS DE LLUM. EN AQUESTA PART ES FEIA L'ÚLTIMA CERNUDA I S'OBTENIA EL SEGÓ. BAIX DEL TORN HI HAVIA TRES DIPÒSITS I EN CADA DIPÒSIT UN FORAT QUE ABOCAVA LA FARINA EN ELS CANALONS D'ENSACAR.

LES TRES VARIETATS DE SEGÓ EREN: QUASI FARINA, SEGÓ FI I SEGÓ DE FULLA, EL QUAL ERA MOLT APRECIAT PER A CONILLS I PER FER L'ESCALDAT PER A LES GALLINES.

EN AQUESTA COMARCA ALGUNS MOLINS FARINERS EREN TAMBÉ MOLINS ARROSSERS O DESCASCADORS D'ARRÒS (ALGUNS DELS DE LA RETORIA I EL DE PEGO, PRINCIPALMENT) I TENIEN DUES CLASSES DE MOLES: PER A LA FARINA I PER A L'ARRÒS. PEL QUE FA A LES CARACTERÍSTIQUES GENERALS NO HI HA CAP DIFERÈNCIA ENTRE ELS UNS I ELS ALTRES, SOLS QUE EL PRODUCTE FINAL CANVIA; EN EL PRIMER POLS O FARINA DE BLAT I EN EL SEGON GRANS D'ARRÒS BLANC. AQUEST MATÍS COMPORTA UNA DIFERÈNCIA EN L'ESPAI LLIBRE ENTRE LES MOLES PER A DUR-HO A TERME O A UNA SUBSTITUCIÓ DE LES MOLES (L'ARRÒS OBLIGAVA A UTILITZAR MOLES MÉS MENDES O MENYS PESADES).

MOLÍ DE COTES O DE GAIANES

ESTAVA SITUAT A L'ENCREUAMENT DELS CAMINS DE GAIANES I DE COTES, PROP DEL POUET DE COTES A LA PARTIDA GAIÀ; NOMÉS QUEDEN RESTES DEL SEU EMPLAÇAMENT AMB L'ARRANC DE LES PARETS I EN ÚS EL PONT. REBIA L'AIGUA DEL BARRANQUET DE RUPAIS O COTES, EL QUAL ARREPLEGA L'AIGUA DE L'ESBEURADOR I DE L'HERETAT DE SANT JOAN I DEL BARRANC DE CASTELLÓ. TÉ DATA DE CONSTRUCCIÓ DE 1764 (EN COSTA MAS, J. EL MARQUESAT DE DÉNIA); I EL PERMÍS DE CONSTRUCCIÓ QUE CONSTA AL LLIBRE D'ACTES DE L'AJUNTAMENT DE PEGO: ...PETICIÓ DEL VECINO DE PEGO JESÚS GONZÁLEZ LUCAS, PARA LA CONSTRUCCIÓ DEL MOLINO HARINERO DE COTES. TAMBÉ ES CITA EL MOLÍ EN AQUEST DOCUMENT: ...DIGNA DE MENCIÓN ES TAMBÉN LA AUTORIZACIÓN CONCEDIDA POR EL PROCURADOR DE S. EXA. D. LUIS CLAVIJO EN 22 DE DICIEMBRE DE 1764, AL VECINO DE PEGO JOSÉ GONZÁLEZ DE LUCAS PARA FABRICAR UN MOLINO HARINERO EN TIERRA PROPIA, TÉRMINO DE PEGO, PARTIDA DE COTES, CON EL USO DE LAS AGUAS QUE FLUYEN POR LA ACEQUIA DE COTES Y BARRANCO DE CASTELLÓ, CON LA CONDICIÓN DE ABRIR UNA ZANJA DESDE EL MARGEN DE LA DICHA TIERRA, HASTA LA ACEQUIA DE COTES; ABRIRÁ UN PUENTE QUE HA DE MANTENER Y CONSERVAR SIEMPRE, PARA QUE NO IMPIDA Y QUEDA LIBRE EL TRÁNSITO POR EL CAMINO; CUIDARÁ DE LA ESCUSA Y LIMPIEZA DE LA ACEQUIA DE COTES Y DE REPARAR LOS MÁRGENES DE ELLA, PARA EVITAR DAÑO A LAS TIERRAS POR NO CURSAR BIEN LAS AGUAS; EN SU DESCUIDO DEBERÁ SATISFACER DE SU CUENTA LOS DAÑOS OCASIONADOS A LOS DUEÑOS DE LAS TIERRAS INMEDIATAS; PAGARÁ UN CENSO ANUO DE DIEZ REALES, EMPEZANDO A PAGAR EN SAN JUAN DE 1765 (EN SASTRE FERRANDO I ALT, 1923). ERA EL MOLÍ QUE ABASTIA EL POBLAT MORISCO DE BENUMEA O BENUMEIA, I ENCARA ERA ACTIU A FINALS DEL S. XIX. TENIA UNA BASSA, UN CUP DE 2-3 M DE SALT, UNA CACAU, UNA RODA D'ÀLEMS I UN JOC DE MOLES CATALANES.

MOLÍ DEL CURRO

ÉS TROBA A LA FORANA DEL POBLE A LA PARTIDA PUJOL, A LA MARGE DRETA DEL BARRANC DE SANT XOXIM O DE LES HORTES, REBIA L'AIGUA DES DE LA PENYA DEL GAT, ON SURT LA FONT DE LA CREU, PER MITJÀ D'UNA CAVA QUE AL FINAL ESDEVÉ SÈQUIA, AMB UN RECORREGUT D'UNS 380 M, I TAMBÉ LA PROCEDENT DE LA FONT DELS QUATRE XORROS (CANALITZADA EL 1767) O DEL POBLE PER L'ALTRE COSTAT (CONDUCCIÓ TAPADA JA QUE ANAVA PER BAIX DELS CARRERS), ENCARANT-LA A UNA BASSA DE FORMA IRREGULAR ADAPTADA A LES CONDICIONS TOPOGRÀFIQUES, QUE LIMITAVA PER L'ESQUERRA AMB EL CAMÍ I PER LA DRETA AMB EL BARRANC, DE 165 CM DE PROFUNDITAT MITJANA. EL CASAL I LA BASSA OCUPEN UNA SUPERFÍCIE DE 280 M².



D'AQUESTA BASSA L'AIGUA VA AL CUP DE 140 CM DE DIÀMETRE I 11 M DE SALT FINS A LA CACAU AMB DUES VOLTES I DUES RODES D'ÀLEMS I UNA EMBELLONADA QUE TORNAVA L'AIGUA AL BARRANC.

LES DUES RODES D'ÀLEMS MOVIEN DUES MOLES CATALANES DE MANERA DIRECTA I, A PRINCIPIS DE SEGLE XX (1923) I PER MITJÀ D'UNS ENGRANAGES LES DOS RODES MOVIEN TAMBÉ UN ALTRA MOLA FRANCESA SITUADA AL COSTAT DE LES ANTERIORS A L'ESQUERRA DEL BANC DEL MOLÍ.

AQUESTES TRES MOLES SITUADES D'ESQUERRA A DRETA EREN DUES CATALANES PER A MOLINDRE LA PRIMERA MOLTA, ON LA FARINA ERA MÉS GRANULADA, I UNA MOLA FRANCESA PER A MOLINDRE DE FI I PER LA FARINA MÉS FINA QUE LA PRODUÏDA PER LES MOLES CATALANES. TOTES LES TRES TENIEN EL SEU FARINAL. MOLIEN SOBRE TOT BLAT I TAMBE ORDÍ I DACSA.

A TRAVÉS D'UNS PALS D'ENGANXE ES TRANSMETIA EL MOVIMENT A TOTS ELS ARTILUGIS DEL MOLÍ, ESPECIALMENT A LA LIMPIA (EN SEC) I A LA LLAVADORA (AMB AIGUA) SITUADES AL NIVELL DEL BANC DEL MOLÍ. DESPRÉS PER UN CARGOL SENSE FI ES PUJAVA EL GRA AL PIS DE DALT ON ESTAVA EL SEQUIER I DES D'AQUEST A LES TRES GRONSSES QUE PER MITJÀ DE LA TULIA I DEL MOVIMENT DEL

CAPDELL L'ENVIAVEN CONTÍNUA I SUAUMENT A LES MOLES.



L'EMBARRAT ERA LA BIGA O JÈSINA QUE CREUAVA EL MOLÍ EN HORIZONTAL I ERA LA RESPONSABLE DE TOTA LA TRANSMISSIÓ DE L'ENERGIA DE L'AIGUA AL DIVERSOS MECANISMES COMPLEMENTARIS DE LA MOLTA.

ALS PRIMERS ANYS DEL SEGLE XX (1914-15) ES VA INSTAL·LAR L'ELÈCTRICITAT PER A TOTS ELS MECANISMES DEL MOLÍ, EL QUE COMPORTÀ UNA PROFUNDA REMODELACIÓ I AMPLIACIÓ DEL ARTILUGIS AUXILIARS; D'AQUESTA MANERA VA FUNCIONAR FINS EL SEU TANCAMENT DEFINITIU A FINALS DELS ANYS 50. TENIA PERMÍS DEL SNT. EL SEU TELÈFON TENIA EL NÚMERO 3 DE PEGO. LA FAMÍLIA PROPIETÀRIA SÓN ELS CANYAMÀS, PER COMPRA L'ANY 1923 A LA FAMÍLIA VIDAL MAYOR, DE LA QUAL FOREN ELS ÚLTIMS MOLINERS RICARDO I PEDRO CAÑAMÁS VIDAL, I ACTUALMENT ÉS PROPIETAT DEL FILL DE RICARDO, RICARDO CAÑAMÁS PÉREZ. AQUEST MOLÍ ES POT DATAR AL S. XVI. CONSTA AL REGISTRE DE LA PROPIETAT DE PEGO AL TOM 538, FOLI 25, FINCA 4567 AMB 22 ALTERACIONS I TRANSMISSIONS

DE LA SEUA PROPIETAT. COM A EXEMPLE DE L'ACCIDENTALITAT DE LA PROPIETAT D'AQUEST MOLÍ DEVENGUDA DES DE QUE EXISTEIX EL REGISTRE DE LA PROPIETAT A L'ESTAT ESPANYOL A LA SEGONA DÈCADA DEL S. XIX, PRESENTEM UN RESUM EXTRET DEL REGISTRE DE LA PROPIETAT DE PEGO: AL 1878 CONSTA UNA HIPOTECA CONSTITUÏDA POR PASCUAL SENDRA MIÑANA Y SU ESPOSA MAGDALENA FRAU A FAVOR DE LA EXCELENTÍSSIMA DUQUESA DE GANDÍA EN SEGURIDAD DE LOS DERECHOS DOMINICALES DE PEGO, EBO Y SUS PARTICULARES TÉRMINOS. AQUESTA HIPOTECA S'ARRASTRA ALS HEREUS DIRECTES I COLATERALS DEL MOLINER ANTERIOR, VICENTE MENGUAL SENDRA, TERESA SENDRA MANSANET I JOSEFA PASCUALA MANSANET PASTOR, QUE HERETEN EL MOLÍ EL MATEIX 1878 I EL VENEN EL FEBRER DE 1879 A FERNANDO MIRALLES COTS DE PEGO: MOLINO HARINERO CON DOS MUELAS CON SUS ACEÑAS Y Balsa A LA QUE CONDUCE EL AGUA MOTORA UNA ACEQUIA QUE LA TOMA DE UN AZUD SITUADO EN EL BARRANCO DE LA HUERTA I SITIO DENOMINADO BARRANCO DE LA FUENTE DE LA CRUZ. EL MATEIX ANY 1879, AL MARÇ, FERNANDO MIRALLES COTS VEN LA MEITAT DEL MOLÍ A FRANCISCO FERRANDO CERVERA, EL QUAL, AL NO PODER ASSUMIR EL DEUTE, REINTEGRA A FERNANDO MIRALLES LA TOTALITAT DEL MOLÍ L'ANY 1881. DES DEL 1881 AL 1891 EL PROPIETARI I MOLINER ÉS FERNANDO MIRALLES, QUE EL VEN EIXE ANY A BOUTISTA CLIMENT CLIMENT, MOLINER I VEF DE L'ORXA AL COMTAT. AQUEST PER A COMPRAR CONTRACTA UNA HIPOTECA AMB EL VEF DE GANDIA LEÓN BACH GINESTÉ, AQUESTA HIPOTECA DEURIA CANCEL·LAR-SE EL 1897, PERÒ DEGUT A PROBLEMS DE TOTA MENA, AMB ALTRES INTERMEDIARIS INCLOSOS, EL MOLÍ ÉS ADQUIRIT PER L'AVALADOR L'ANY 1900, ENCARA QUE CONTINUA SEMPRE COM A MOLINER BOUTISTA CLIMENT, ara vef de L'ATZÚVIA. L'ANY 1911 LEÓN BACH TORNA A VENDRE EL MOLÍ A BOUTISTA CLIMENT QUE JA ÉS VEF DE PEGO. L'ANY 1915 ÉS MOLT MÉS AGITAT ENCARA PER A LA XICOTETA HISTÒRIA DEL MOLÍ: BOUTISTA CLIMENT CLIMENT, EL SEU FILL BOUTISTA CLIMENT ROMERO, AMB DÒS MOLINERS, I EL LLAVADOR I COMERCIANT JOSÉ VIDAL MAYOR, VEF DE PEGO, FORMEN

UNA SOCIETAT MERCANTIL TRIPARTITA CLIMENT, VIDAL Y COMPAÑIA, DE PARAULA L'ANY 1914 I ESCRIPURADA EL 1915, EN PRINCIPI D'UNA DURADA DE 20 ANYS; IMMEDIATAMENT S'INSTALA UN MOTOR A FLUÏDO ELÈCTRICO PARA MOVER LAS DOS MUELAS Y UNA LIMPIA VALORADO EN SIETE MIL QUINIENTAS PESETAS; LA COMPANIA ES DISSOL EL MATEIX ANY, PERÒ NO LA PROPIETAT DELS TRES SOCIUS ENCARA QUE POC DESPRÉS ELS CLIMENT VENEN EN SUBHASTA JUDICIAL LA SEUA PROPIETAT AL VEF DE L'ORXA FRANCISCO CLOQUELL BONET, EL QUAL HO FA A JOSÉ VIDAL MAYOR, TOT AIXÓ OCORRE DURANT L'ANY 1915. JOSÉ VIDAL PER FER FRONT A LA COMPRA DEL MOLÍ L'HIPOTECA A VIRGINIA MIRALLES PASTOR DE LA VALL D'ALCALÀ; AQUESTA L'ANY 1917 LA TRANSMETEIX A LA SEUA FILLA MARIA SERRA MIRALLES, VEINA DE BENIMELL. JOSÉ VIDAL MAJOR, CASAT AMB JOSEFA CAMPS MARTÍ, RECAPTELA LA PLENA PROPIETAT DEL MOLÍ EL 1922 I EL TORNA A VENDRE L'ANY 1923 AL SEU CUNYAT PEDRO CAÑAMÁS SENDRA, CASAT AMB CARMEN VIDAL MAYOR, EL QUAL REALITZA MILLORES AL MOLÍ AFEINT UNA PEDRA FRANCESA I CANVIANT EL MOTOR QUE EL MOTOR QUE ACTUALMENT SE HALLA INSTALADO EN DICHO MOLINO ES Á BASE DE ACEITES PESADOS Y PUEDE DESARROLLAR UNA FUERZA DE DOCE Á QUINCE CABALLOS, Y TIENE LOS APARATOS NECESARIOS PARA MOVER TRES MUELAS QUE CONTIENE Y UNA LIMPIA COMPLETA. EL MATEIX ANY 1923 PEDRO CAÑAMÁS SUBSCRIBI UNA HIPOTECA AMB CARLOS BAÑULS FALGÁS PER TAL D'AFRONTAR LES DESPESES OCASIONADES PER LA SUPIETAT DEL MOLÍ, ENCARA QUE L'ACTIVITAT DEL MOLÍ CONTINUA MINVANT; L'ANY 1966 L'HERETEN ELS SEUS FILLS RICARDO I BOUTISTA QUE ENCARA EL FEREN SERVIR ESPORÀDICAMENT FINS ELS PRIMERS ANYS 1970 QUE MARQUEN EL FINAL DEFINITIU DE LA MOLINERIA DEL MOLÍ DEL CURRO. ACTUALMENT EL MOLÍ ÉS L'HABITATGE PARTICULAR D'ALGUNS COMPONENTS DE LA FAMÍLIA. AL PATRÓ DE RIQUESA DE 1712 DE L'ARXIU MUNICIPAL DE PEGO APAREIX LO MOLÍ. EN EL LLIBRE DE CONTRIBUCIÓN INDUSTRIAL, COPIA DE LA MATRÍCULA, CONSTA AL 1940, EN LA CLASE 9ª, PEDRO CAÑAMÁS SENDRA, MOLINO I PIEDRA; I AL 1942, PEDRO CAÑAMÁS SENDRA, MOLINO 2 PIEDRAS 132 DÍAS.

FERNANDO SENDRA BANYULS



ASOCIACIÓN DE DIABÉTICOS PEGO Y COMARCA

POR SEGUNDO AÑO, TENEMOS LA OPORTUNIDAD DE FORMAR PARTE DEL PROGRAMA DE FIESTAS PATRONALES, Y CON SUMO GUSTO, LE QUEREMOS DAR A CONOCER UN POCO MEJOR DE QUE TRATA NUESTRA ASOCIACIÓN, FORMADA POR UN TOTAL DE 49 SOCIOS.

NUESTRA ASOCIACIÓN SE BASA PRINCIPALMENTE EN APOYAR E INFORMAR A LA PERSONA DIABÉTICA.

ESTAMOS LLEVANDO A CABO UN PROGRAMA INFORMATIVO, PARA DAR A CONOCER UN POCO MÁS A FONDO NUESTRA ASOCIACIÓN Y LA VIDA DEL DIABÉTICO. HEMOS REPARTIDO POR LOS CENTROS EDUCATIVOS UN FASCÍCULO CREADO POR LA PROPIA ASOCIACIÓN EN EL CUAL SE EXPLICA LOS PROS Y LOS CONTRAS QUE TIENE EL SER DIABÉTICO, Y QUEREMOS DECIR BIEN FUERTE QUE: EL NIÑO DIABÉTICO ES UN ALUMNO MÁS, PUDIENDO REALIZAR LAS MISMAS ACTIVIDADES QUE SUS COMPAÑEROS.

MÁS ADELANTE, HEMOS PENSADO EN REPARTIR OTRO FASCÍCULO A LOS CENTROS DE SALUD DE LA COMARCA, PARA INFORMARLES DE QUE NUESTRO PUEBLO, PEGO, POSEE UNA ASOCIACIÓN PARA LOS DIABÉTICOS Y DE LAS CUALIDADES DE LAS QUE ÉSTA POSEE.

UNA DE LAS FUNCIONES MÁS INTERESANTES QUE SE REALIZAN EN NUESTRA ASOCIACIÓN, ES QUE EN BASTANTES OCASIONES RECIBIMOS VISITAS DE MÉDICOS ESPECIALISTAS, ENTRE ELLOS, EL ENDOCRINO Y LA EDUCADORA, QUE APORTAN INFORMACIÓN ESENCIAL PARA MEJORAR NUESTRA CALIDAD DE VIDA.

BUENO, YA CONOCES UN POQUITO DE QUE SE TRATA NUESTRA ASOCIACIÓN, SI QUIERES CONOCER EL RESTO, YA SABES, TE ESPERAMOS.

FDO. LA JUNTA DIRECTIVA



ASOCIACIÓN AMAS DE CASA CONSUMIDORES Y USUARIOS «LUCENTUM»

CASI SIEMPRE, CUANDO TE PIDEN QUE COLABORES EN UN ARTICULO, SE DICEN COSAS INMEJORABLES, ALENTADORAS Y POSITIVAS.

PERO EN ESTA OCASIÓN, QUISIERA HACER HINCAPIÉ EN UNAS CUESTIONES, SINCERAS Y DESDE LUEGO, REALES.

EL TEMA DE LA MUJER, NO POR MUY USADO, DEJA DE SER REAL Y AHÍ ESTÁ PARA QUE SE SIGA DEBATIENDO. Y DENTRO DE LA AMPLIA IMAGEN FEMENINA, LA PARCELA MUJER-AMAS DE CASA, PARECE QUE HA QUEDADO DESCOLGADA Y SIN SER AUTÉNTICA REIVINDICACIÓN TOTAL.

UN TRABAJO TENAZ, CONSTANTE E INSOBORNABLE, HA PRESIDIDO SIEMPRE LA ACTUACIÓN DEL AMA DE CASA EN GENERAL Y, MUY ESPECIALMENTE A TRAVÉS DE LAS ASOCIACIONES DE AMAS DE CASA. ÉSTA FUE LA RESPUESTA AUTÉNTICA QUE SUPO DAR EL AMA DE CASA TAN NECESITADA DE SER OÍDA, DE QUE LA COMPRENDIERAN Y LE DIERAN ANIMO. ESA ES LA AUTÉNTICA REALIDAD DE HACE VEINTICINCO AÑOS Y LA DE HOY QUE, EN CONSTANTE EXPANSIÓN, SIGUE HACIA DELANTE.

ASUNTOS COMO LA VALORACIÓN DE SU TRABAJO DENTRO DEL HOGAR, SU RECONOCIMIENTO COMO POBLACIÓN ACTIVA, SU PROMOCIÓN SOCIOCULTURAL, LA PARTICIPACIÓN EN POLÍTICA, AYUDAS FAMILIARES, SU SALUD FÍSICA Y MENTAL, LA DEFENSA DE LOS DERECHOS DEL CONSUMIDOR, EL MEDIO AMBIENTE... ETC. HAN SIDO DEFENDIDOS SIN OBTENER RESULTADOS APETECIBLES, DEFINITIVOS.

Y AUNQUE EN GENERAL LA VALÍA Y EL PAPEL PREPONDERANTE DEL AMA DE CASA EN LA SOCIEDAD ACTUAL SE VALORA, NO SE ACABA DE RECONOCER A CIENOS NIVELES, POR CAUSAS DE TODAS LUCES EVIDENTES.

SON YA 25 AÑOS DE UNA REALIDAD Y UN DESAFÍO QUE SE SINTETIZA EN ESTE DOCUMENTO, REFLEJO DE UNA BUENA PARTE DE SUS VIDAS ENTREGADAS CON GENEROSIDAD EN BIEN DE LAS MUJER, SU FAMILIA Y LA COMUNIDAD EN GENERAL.

HOY POR HOY, EN VUESTROS 25 AÑOS DE ANDADURA VIENEN A DEMOSTRAR QUE, A PESAR DE LOS CAMBIOS QUE SE HAN PRODUCIDO EN NUESTRO PAÍS, SEGUIMOS AQUÍ, Y CON UNA FUERZA IMPARABLE; ES LO QUE HA LOGRADO DE VERDAD QUE TODAVÍA SE MANTENGA A FLOTE ESTA SOCIEDAD COMPULSIVA, COMPLICADA, PERO APASIONANTE.

EN UNA PALABRA ENHORABUENA A LAS MUJERES AMAS DE CASA INTEGRADAS ESPECIALMENTE EN LA QUERIDA ASOCIACIÓN DE PEGO, ENHORABUENA POR ESAS BODAS DE PLATA, QUE SE CELEBRARON DURANTE MUCHOS DÍAS CON DIVERSAS ACTIVIDADES, ENHORABUENA POR ESE CAMINO BIEN HECHO Y ESE INDESMAYABLE VALOR.

POR VUESTROS FUTUROS ÉXITOS Y A SEGUIR EN ESTA LÍNEA. UN FUERTE ABRAZO DE VUESTRA AMIGA.



CARMEN OLIVER
PRESIDENTA DE LA FEDERACIÓN PROVINCIAL

Divendres, 16 de juny.

EXPOSICIÓ D'OBRES SELECCIONADES "XXIV CERTAMEN NACIONAL DE PINTURA VILA DE PEGO 2000".

Des de el dia 16 fins 2 de juliol.

Lloc: MUSEU D'ART CONTEMPORANI.

Divendres, 23 de juny.

A les 11 del matí, INAUGURACIÓ DEL IV TROFEU PRESIDENT DE LA GENERALITAT, de Tir i Arrossegament

Lloc: CAMP MUNICIPAL DE TIR I ARROSSEGAMENT CAMÍ SANT ANTONI.

A les 8 de la vesprada, INAUGURACIÓ DE L'EXPOSICIÓ D'ARTISTES LOCALS (MICHEL, ROSA SASTRE, TERE FERRANDO).

Des de el dia 23 fins 2 de juliol.

Lloc: CASA DE CULTURA.

Dissabte, 24 de juny.

A les 11 del matí, TIR I ARROSSEGAMENT.

A les 2 de la vesprada, IV CONCURS DE FARTONS DE COQUES ESCALDADES. A CÀRREC DE L'Associació Gastronòmica "Fesol i Penca".

Lloc: ANTIGA GUARDERÍA INFANTIL.

A les 8 de la vesprada, PARTIT DE FÚTBOL VETERANS, MURCIA-PEGO C.F.

Lloc: CAMP DE CERVANTES.

A les 12 de la nit, nit de Rock.

CONJUNTS: "MAMA LADILLA, ORUJO DE BRUJAS, DESASTRE I CANALLAS".

Lloc: CAMP DEL PUJOL. ENTRADA GRATUITA.

A les 11:30 de la nit, VERBENA DE LA COOPERATIVA EN EL POLIESPORTIU.

Diumenge, 25 de juny.

A les 11 del matí, TIR I ARROSSEGAMENT.

Per la vesprada, LLIURAMENT "IV TROFEU PRESIDENT DE LA GENERALITAT"

PATROCINAT PER M.I. AJUNTAMENT DE PEGO.

A les 8 de la vesprada, EN EL POLIESPORTIU MUNICIPAL: PRESENTACIÓ OFICIAL I "EXHIBICIÓ" DE L'ASSOCIACIÓ "Club d'Ensinistrament de Gossos: A QUATRE PATES".

PROVES D'OBEDIÈNCIA, DEFENSA, "AGILITY" I ALTRES ACTIVITATS.

A la fi, "PALLORFA" I FI DE FESTA A CÀRREC DELS GRUPS LOCALS: "THE STRANGIS" I "LA GOSSA SORDA".

Dilluns, 26 de juny.

A les 7 de la vesprada, BOUS AL CARRER.

A les 11 de la nit, BOUS AL CARRER.

Lloc: PLA DE LA FONT.

A les 10:30 de la nit, CONCERT DE FIRA DE L'ORFEÓ DE PEGO A L'ESGLÉSIA DE L'ASSUMPCIÓ.

PATROCINAT PER M.I. AJUNTAMENT DE PEGO.

Dimarts, 27 de juny.

A les 7 de la vesprada, BOUS AL CARRER.

A les 11 de la nit, BOUS AL CARRER.

Lloc: PLA DE LA FONT.

A les 10 de la nit, RECITAL CONCERT A CÀRREC DE DOLORES MEDINA I QUINTET DE METALL " AL VENT".

Lloc: TEATRE MUNICIPAL. PATROCINAT PER M.I. AJUNTAMENT DE PEGO.

Dimecres, 28 de juny.

DIA INFANTIL I JOVENIL.

A les 10:30 del matí, ATRACCIONS DE FIRA.

A la 1:30 del migdia, PAELLA GEGANT EN EL PLA DE LA FONT, ON QUEDA CONVIDAT TOT EL POBLE.

A les 7 de la vesprada, BOUS AL CARRER PER A XIQUETS.

A les 11 de la nit, BOUS AL CARRER.

Dijous, 29 de juny.

Durant tot el dia, ES MUNTARA EL CASTELL DELS MOROS I CRISTIANS.

Lloc: PASSEIG CERVANTES.

A les 12 de la nit, BALL A LA CÀBILA DE LA FILA CAPITANA ALGARADES.

A les 8:30 de la vesprada, DESFILADA DE CARROSSES PELS CARRERS DE COSTUM.

Divendres, 30 de juny.

DURANT LA VESPRADA S'OBRIRAN TOTES LES CÀBILES.

A les 7 de la vesprada, MISA SOLEMNE CONCEL.LEBRADA A LA CAPELLA DEL STM. ECCE-HOMO PER LA GERMANDAT SACERDOTAL DEL STM. ECCE-HOMO DE PEGO.

A les 8 de la vesprada, TRALLAT PROCESIONAL DE LA IMATGE DEL STM. ECCE-HOMO. EN FINALITZAR EL TRASLLAT DEL STM. ECCE-HOMO, ENTRADA **Bàndol Cristià**. (PELS CARRERS DE COSTUM). (APROXIMADAMENT A LES 8:30 DE LA VESPRADA).

A les 12 de la nit, MACRODISCOMÒBIL EN EL CAMP DEL PUJOL.

Dissabte, 1 de juliol.

A la 1 de la nit, CANT DE L'AURORA PER TOTA LA POBLACIÓ EN HONOR DEL STM. ECCE-HOMO.

A les 2 de la nit, VOLTEIG DE CAMPANES ANUNCIANT EL DIA DEL PATRÓ.

A les 8 del matí, VOLTEIG DE CAMPANES I DESPERTÀ FESTERA A CÀRREC DE LA BANDA DE CORNETES I TAMBORS DE LA CONFRARIA DEL STM. ECCE-HOMO.

A les 11 del matí, MISA SOLEMNE EN HONOR DEL STMO. ECCE-HOMO, PATRÓ DE LA VILA DE PEGO, PRESIDIDA PER L'EXCEL.LENTÍSSIM I REVENTÍSSIM SENYOR D. MANUEL URENA PASTOR, BISBE DE CARTAGENA-MURCIA.

A la 1 del migdia, ENTREGA DEL PREMI DEL "XXIV CERTAMEN NACIONAL DE PINTURA VILLA DE PEGO 2000". ENTREGA D'UN NOU INSTRUMENT A L'AGRUPACIÓ MUSICAL DE PEGO.

Lloc: CASA DE CULTURA.

A les 6:30 de la vesprada, "Desfile Infantil" QUE EIXIRÀ DE LA CREU DE SANT MIQUEL.

A les 7 de la vesprada, REPARTIMENT DE MURTA PER L'ITINERARI DE LA PROCESSÓ.

A les 9 de la nit, PROCESSÓ DE LA VENERADA IMATGE DEL SANTÍSSIM ECCE-HOMO. A CONTINUACIÓ CASTELL.

A les 11:30 de la nit, **Ambaixada-Parlament**, EN EL PLA DE LA FONT.

A la fi DE L'AMBAIXADA-PARLAMENT GRAN BALL DE "MOROS I CRISTIANS" EN EL POLIESPORTIU, AMENITZAT PER "Platino i Montecristo".

Diumenge, 2 de juliol.

A les 12 de migdia, PASSACARRER DE LES FILADES PER TOT EL POBLE I PALLORFA A LA CÀBILA DE LA FILA CAPITANA ALGARADES.

A les 7:30 de la vesprada, ENTRADA "Bàndol Moro" (PELS CARRERS DE COSTUM).

A les 11 de la nit, ES TANCARAN LES FESTES AMB EL TRADICIONAL **Castell de focs d'artifici**.

Dissabte, 8 de juliol.

A les 12 de la nit, GRAN GALA DE L'AJUNTAMENT EN EL POLIESPORTIU MUNICIPAL.

Diumenge, 9 de juliol.

FESTA EN HONOR A "Sant Cristòfol".

A les 10:30 del matí, MISA EN L'ESGLÉSIA ARCIPRESTAL.

A continuació, TRADICIONAL DESFILE DE VEHICLES PER TOT EL POBLE.

Finalment, TINDRÀ LLOC LA VISITA A LA RESIDENCIA SANT JOAN DE DÉU I DESPRÉS EL DINAR DE GERMANOR.

SOM ESPECIALISTES EN TRAJES DE "NOVIÓ"



Marc Antoni

POETA LLORENTE, 2
PEGO



Venturo

Decoració i Moda



ii BONES FESTES PATRONALS !!

C/ Sant Marc, 33 - 03780 PEGO - Alacant - Tel. 96 557 07 53 - Mòbil 606 38 49 96

Cerámica de élite

José M^a García Alemany
Gerent

TAULELLS

PADE

MATERIALS DE CONSTRUCCIÓ



EXPOSICIÓ I VENDA: C/. Mar, 88 - Tel. 96 557 05 72
MAGATZEM: C/. Sta. Cecília, 7 i 9 - 03780 PEGO (Alacant)



**INMOBILIARIA
POBLE DE PEGO S.L**



- Compra y Venta de Parcelas, chalets, Casas, Pisos.
- Alquileres para todo el año y temporada.
- Tenemos Comprador para su Propiedad.
- Disponemos de **muchas Ofertas.**
- Contamos con **Asesoramiento Jurídico.**

Avda. Jaime I, 34
03780 PEGO (Alicante)
Tels.: 96 557 12 18 - 609 651 330



*Els dentistes de
Pego, vos desitjen
bones festes*



FORMULARIOS EN PAPEL CONTINUO - ETIQUETAS ADHESIVAS
CATALOGOS - SELLOS - SOBRES
LIBROS DE FIESTAS - TERMO-IMPRESION
ESTUCHADOS PARA ALIMENTACION, COSMETICA, ETC...

Felices Fiestas

C/. San Rafael, 54 - Tel. 96 557 06 66
Móvil 609 55 90 41 - 03780 PEGO (Alicante)

COOPERATIVA CONSTRUCCIÓ

SANT VICENT FERRER, COOP. V. DE PEGO
Carrer Muria, 10 - 03780 PEGO - Tel./Fax 965 571 257 - E-Mail: coopcvf@oem.es



Tenemos un extenso surtido
de productos congelados

TAMBIÉN ESTAMOS EN:
DAIMÚS, OLIVA Y
EL GRAO DE GANDIA

LANCIA FIAT PEGO MOTORS

Mecánica, Electricidad, Chapa y Pintura - SERVICIO GRUA



Avda. Alcoy, 73 - PEGO

Tel. 96 557 13 55 - Tel. Móvil 908 07 60 29



ACCESORIOS DE POLIESTER PARA CAMIONES
CAJONES DE HERRAMIENTAS
BAJOPARAQUILPES, SPOILERS - CUBAS, ETC...

Avda. Alcoy, 74 - Tel. 96 557 14 99
03780 PEGO (Alicante)



C/. Argentina, 23
Tel. 96 557 18 67
Móvil 630 65 30 32- 03780 PEGO

CERVEZA AGUILA
COCA-COLA
LECHE PASCUAL

FILOBEGA, S.L.

Tel. 96 557 05 54 - Fax 96 557 25 32
PEGO



SERVICIO OFICIAL

AUTO CESAR PEGO, S.L.



Avda. Alcoy, 46 - Tel. 96 557 06 71

03780 - PEGO (Alicante)

TALLERES J. REIG

SERVICIO OFICIAL PEUGEOT



Mecánica, Electricidad, Chapa y Pintura
Carga de aire acondicionado - Agencia de Seguros

Avda. Alcoy, 82 - Tel. y Fax 96 557 02 66
PEGO (Alicante)

Especialidad en Derecho Privado

- Separaciones, Divorcios,
- Administraciones Fincas,
- Indemnizaciones Tráfico,
- Herencias,
- Etc...

Mónica Más Franqueza

ABOGADO

C/. Nueva, 20
Tel. 96 557 00 21 - 617 65 16 70
03780 PEGO



PRODUCTES

PEGOLINA

SIN CONSERVANTES
PRODUCTOS CASEROS
CIEN POR CIEN NATURALES

WITHOUT PRESERVATIVES
HOME MADE
100% NATURAL INGREDIENTS

SANS CONSERVANTS
PRODUITS DE LA MAISON
CENT POUR CENT NATURALS

PANIFICADORA PEGOLINA, S.L.

Fray Fernando Alcina, 11 - Tel.: 96 557 03 58 - Fax 96 640 05 79 - 03780 PEGO (Alicante)

PEGO NET

Tintorería Lavandería Ecológica
Servicio a domicilio

C/. San Agustín, 25 - 03780 PEGO (Alicante)
Tel.: 96 557 16 53 - Móvil: 619389438

ARENAS
FORNAS S.L.

Transportes
Extracció de Arena



Carrascal, 24 - Tel. 96 557 04 30
03780 PEGO (Alicante)

PERRUQUERIA
METXES



Mari i Noe

C/. Ramón y Cajal, 16
Tel. 96 557 23 93
03780 PEGO

Floristería
Arreglo de Flores en general
Bodas, Coronas, etc.
Cerámicas y Plantas

Kentia

Avda. de Alicante, 14 03780 PEGO
Tel. 96 557 26 50 (Alicante)



AUTO ESCOLA
PEGO

C/. Argentina, 6 - Tel. 96 557 16 37



FISCAL - LABORAL - CONTABLE

GESTORIA - ASESORIA

Pedrós

FISCAL LABORAL - CONTABLE

GESTORIA

TRAFICO
TRANSPORTES
INDUSTRIA
AGRONOMICA
ETC.

SEGUROS GENERALES

PLANES DE JUBILACION - TODO TIPO DE VEHICULOS
VIVIENDAS - CHALETS
COMERCIOS - INDUSTRIAS - ACCIDENTES

ECCE-HOMO, Nº 14 - TEL.: 96 557 23 59
PEGO (Alicante)

ASESORIA

RENTA
PATRIMONIO
I.V.A.
P.FRACCIONADO
I.N.S.S.
DELEG. TRABAJO
SANIDAD
SEG. SOCIAL
APERTURA EMPRESAS
Y ESTABLECIMIENTOS

MIEMBRO DEL GABINETE JURIDICO - FISCAL DE GESTORES
ADMINISTRATIVOS Y ASESORES FISCALES
NACIONAL

Agradece a todos sus clientes la confianza depositada y les desea a ellos, y a todos los pegolinos en general, que pasen unas muy

FELICES FIESTAS

El Banco de Valencia
tiene a su disposición
los servicios financieros
que usted necesita.

**Infórmese en
cualquiera de nuestras
más de 240 oficinas**



BANCO DE VALENCIA

PODÓLOGO

JOSÉ SENDRA SALA

Nº. Colegiado 4.177

Vos desitja bones festes

CITA PREVIA

JÁVEA: Miércoles y Viernes
Edificio Adumar III, Entlo, 2º (Puerto)

PEGO: Lunes, Martes y Jueves
C/. San Rafael, 17 - Tel. 96 557 03 22

CONSTRUCCIONES

José Riera Sendra



Adsubia, 7
Tel. 96 557 06 49
03780 PEGO (Alicante)

SENDRA CRISTALS

* Acristalamiento en general * Espejos y biselados
* Vidrieras * Chorro de arena

**TENEMOS UNA VARIADA EXPOSICIÓN
VENGA A VERLA**

C/. San Rafael, 56 - Tel. 96 557 11 11 - PEGO



IMA MOTORS, S.L

VENTA Y REPARACIÓN DE
MAQUINARIA AGRÍCOLA

DISTRIBUIDOR OFICIAL:



Motosierras
e Implementos

STIHL

AVDA. FONTILLES, 9 - TEL./FAX 965 570 855
03780 PEGO (ALICANTE)



Cooperativa Agrícola

GANDIA

CRÈDIT GANDIC

Al servei del llaurador

- Serveis Bancaris
- Subministres agrícoles
- Comercialització de productes hortofrutícoles
- Serveis Tècnics agrícoles
- Assegurances

Els Teus diners en la Teua Cooperativa



Secció de Crèdit

- Llibretes d'Estalvi
- Terminis Fixes
- Préstecs Personals
- Préstecs Agrícoles desde 3,95%
- Préstec Hipotecaris desde 4%
- Préstecs al Consum desde 5,25%
- Assegurances

servi **C**amp

- Targetes Visa
- Plans de pensions
- Banca telefònica
- Fons d'inversió
- Domiciliacions

Domicilio Social: 9 d'Octubre, 12 - Gandia - Tel. 96 286 11 62 - 96 286 12 08 - Fax: 96 287 03 63

*Una Aliança per a
servir al Soci*

Magatzems Hortofruticola
Ctra. Nazaret-Oliva, s/n
Tel. 96 281 92 61 - Fax 96 281 96 24 - Daimus



Oficines:
Gandia, La Font, Oliva, Pego, Almoines, Sanet,
Beniarbeig, Benidoleig

Magatzems Subministres:

Daimús s/n - Tel. 96 281 91 86 Ctra. Nazaret-Oliva, s/n
Benidoleig - Ctra. Pedreguer, s/n - Tel. 96 640 44 64

Movistar

Moviline



Carretera Corvent, 45
Tel. y Fax 96 285 13 79 - Mòbil 639 61 71 11
46780 OLIVA (Valencia)

J. CANET



Salvador
Ibáñez
Abad

INSTALADOR DE CALEFACCIONES
FONTANERIA
SANEAMIENTO - VENTA DE CHIMENEAS ESTAR

Avda. Fontilles, 7
Tel. Exposición 96 557 21 29 - Tel. Particular 96 557 06 86
03780 PEGO (Alicante)

CAFETERIA



EL MOSSET

Passatge de Cervantes, 1 - 03780 PEGO (Alicant)
Tel. 96 557 08 26



Dr. JULIÁN RODRÍGUEZ
Dr. EDUARDO DEVESA

Avda. Fontilles, 13 - Tel. 96 557 29 07 - 03780 PEGO
URGENCIAS: 608 273 271



ORTOCLIMAT, S. L.

Hosteleria- Aire Acondicionado- Frio Industrial-

Carlets de la Societat.

C/ Orba, 2 bajo. Tely Fax Oficina 96.557.25.12

Mòvil Carlos: 600478860
03780 PEGO (ALICANTE)

Menjador

Les Aigües de Terele



*Reserve taula
en antelació*

Informat. Tel. 609 08 87 38
Tel.: 96 597 72 46
Ctra. OLIVA - Pego. PEGO



SERVIAGRO
SERVEIS AGRÍCOLES
REG PER GOTEIG
li donem vida a la seua terra

Oficines i Magatzem:
San. Carles, 1 - 03780 PEGO (Alacant)
Tel. i Fax: 96 557 13 32

agrofutur
anàlisis agrícoles

**Agricultor,
¿te interesa el futuro
de tus campos?**



Llámanos 640 05 61

C/ Vallet, 1-2º pis · 03780 Pego
Tfn/Fax: 640 05 61 · e-mail:pinyata@alphacom.es



análisis de hojas



análisis de tierra



análisis de agua



Planes de abonado

Nou Local i Bar
SOCIETAT DE CAÇADORS

En C/. Murla.

ESTAN AL TEU SERVEI
EDUARDO BRIONES

Vos Desitgem Bones Festes



Ecce-Homo, 3 - Tel. 96 640 05 78
03780 PEGO (Alacant)

Plaça Constitució, 3 - Tel. 96 642 59 91
DENIA (Alacant)

VIBRO **RSA**

**VIBRADOS
ORTOLÁ
SASTRE, S.A.**
PREFABRICADOS
DE HORMIGON

Carretera del Mar, s/n - 03780 PEGO (Alicante)
Tel 96 557 11 19 - 96 557 22 10

José Tamarit Pascual



Cerrajería - Artesanía en Hierro

Carretera Denia, s/n - 03780 PEGO (Alicante)
Tel. 96 640 00 61

Fusteria
FUSTABRIC
MOBLES

Taller
Av. València, 20
Tel. 96 640 03 91
03780 PEGO (Alacant)

Nova Exposició
Av. Fontilles, 21
Particular 96 640 02 13

SERVIRETRO
SERVICIO RETROEXCAVADORAS
Y TRANSPORTES, S.L.

C/. San Miguel, 31 - 03780 PEGO (Alicante)
Tels. 96 557 21 08 - 96 557 23 02 - 96 575 05 32

Bar Restaurant

Especialitat en tapes



Ana i Peli

Sant Miguel, 3 - Tel. 96 557 00 72 - 03780 PEGO (Alacant)

Funeraria

OLTRA

FILLS DE
JOSE OLTRA SENDRA S.C.



C/. Gabriel Miró, 3 - 03780 PEGO (Alacant)
Tel. 96 640 02 53



**ASESORIA
BAÑULS**

C/. SANT AGUSTI, Nº 5 BAIG
03780 PEGO (ALACANT)
TELF. - FAX: 96 557 01 54
MOBIL: 670764817
E-MAIL: BANULS@TELELINE.ES

ASESORIA VIDAL



MAPFRE

(SEGUROS)

Bar Ramiro

Felices Fiestas

C/. Ramón y Cajal, 11 - Tel. 96 557 03 79

RONDA
CRISTALLS

Ctra. Oliva, 8
Tel. y Fax 96 640 03 38
03780 PEGO (Alicante)

**FINESTRES
D'ALUMINI I PVC**

CRISTALERIA
PERSIANAS
MAMPARAS DE BAÑO
MOSQUITERAS - ETC.

ENGLISH SPOKEN - ON PARLE FRANÇAISE
WIR SPRECHEN DEUSTCHE

Ana Oltra
MERCERIA

Des de 1940

C/. Major, 7 - Tel. 96 557 03 53
03780 PEGO (Alicante)

San Rafael, 36
Tel. 96 557 04 00
03780 PEGO (Alicante)

+VISIÓN

GRUPO OPTICO



PEGO Ramón y Cajal, 22 - PEGO (Alicante)
TEL.: 96 557 20 62



**CONSTRUCTORES
Y PROMOTORES**

**NO TODO ES
PRECIO TAMBIÉN
ESTÁ LA CALIDAD**



**CONSTRUCCIONES
SERVICIOS
PISCINAS
REFORMAS**

Paseo Reina Sofia, 14
03780 PEGO (ALICANTE)
Móvil: 616 475 580
Tel./Fax: 96 640 06 90



MUROS PEPICO PEGO JAVEA

Teléfonos: 609 63 54 77 - 609 65 93 58

Ctra. Javea-Benitachell, km. 1 JAVEA (Almacén 1)
Avda. de Valencia, 24 PEGO (Almacén 2)

Profesionales de la Piedra
BERUFLICH STEIN

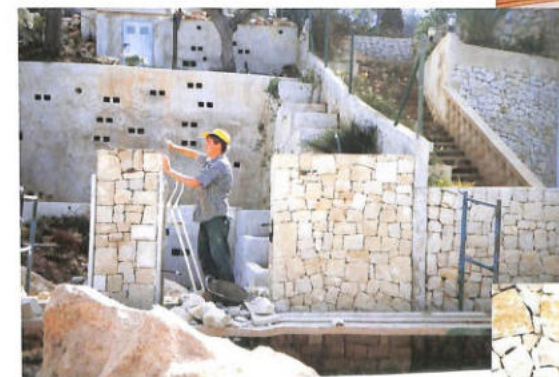
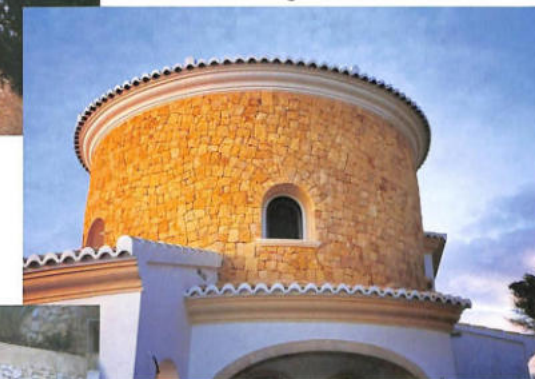

**Muros Pepico les
desea Buenas
Fiestas
Patronales**



AQUÍ ESTÁ EL MEDITERRÁNEO

en tus proyectos
en tu trabajo
en tus ilusiones
en tu futuro



Aquí está el Mediterráneo, para lo que necesites.

Más para ti, más para todos



SEGUROS RAMON

desde 1966 a su servicio
en toda clase de seguros:

AUTOMÓVILES • COMUNIDADES
ACCIDENTES • COMERCIOS
JUBILACIÓN • HOGAR
VIDA • PYMES



C/. Maestro Berenguer, 34
Tel. 965 57 07 73 · Fax 966 40 01 95
PEGO

Fernando Ferrando Pérez

CONSTRUCCIONES



Vall d'Alcala, 10-1ª - Tel. 96 557 01 73
03780 PEGO (Alicante)

Llorenç Seguí



*Fusteria i
Restauració*

*Restauració i Fusteria
Venda de Mobles*

C/. Maestro Berenguer, 103 - Tel. i Fax 96 557 18 13
03780 PEGO (Alicante)

CENTRE VETERINARI
ATZENETA



**SERVEI DE
PERRUQUERIA
CANINA**

HORARI
Matins: previa cita
Vesprada: de 16'30 a
20'30 h.
Dissabte de 11 a 13 h.

ELENA MORERA I FERRANDO

C/. Mestre Berenguer, 50
03780 PEGO (Marina Alta)

Tel. 96 640 01 37

PROYECTOS Y MONTAJES ELÉCTRICOS

ELECTROMARINA

(Electricidad en general,
líneas media y baja tensión)

Francisco Campoy Fuentes
03769 RÀFOL D'ALMÚNIA
Tel. 609 80 99 37

E-mail: electromarina@teleline.es

Fernando Moya Siscar
03780 PEGO
Tel. 616 09 46 14

Instal·lacions en baixa i mitja tensió
Manteniment de centres de transformació
Projectes elèctrics

Electricitat en general
Aire acondicionat
Automatismes elèctrics



AUTOBUSES

LA AMISTAD, S.A.



Marqués de Campo, 9
Teléfono: 96 287 44 10 Fax: 96 287 51 55
e-mail: la_amistad@retemail.es
46700 GANDIA

Carrer de la Pau, 2
Teléfono: 96 557 03 16
03780 PEGO

BONES FESTES

ENTRE EN SU
BANCO SIN SALIR
DE **CASA**

<http://www.bch.es>



BCH INTERNET

Entre en el futuro con el servicio de banca en Internet del BCH. Acceda sin salir a la calle, las 24 horas del día, 365 días al año, a los saldos y movimientos de sus cuentas, extractos de tarjetas de crédito, compra-venta de valores del mercado continuo y Fondos de Inversión, transferencias a otras entidades, traspasos entre sus cuentas, información fiscal... y mucho más. Con toda comodidad. Con un acceso seguro y absolutamente personal. Desde su oficina o su casa y a través de su ordenador, siempre vía Internet. Y, lo más importante, un servicio totalmente gratuito. Desde ahora, también, la banca en Internet del BCH.

Infórmese en cualquier oficina de la red BCH o en el 902 24 24 24



BCH es una marca registrada de Banco Santander Central Hispania, S.A.

Le Valls
SERVEIS PUBLICITARIS
96 557 08 02
Avgda. d'Alcoi, 63 · PEGO

DISPOSEM D'UN NOU SISTEMA
DE CARTELLS FOTOGRÀFICS.

I TOT TIPUS DE:
RÉTOLS LLUMINOSOS
PANCARTES
BANDEROLES.....



I ARA DE CARA A L'ESTIU
TOT TIPUS DE REGAL D'EMPRESA COM
CAMISETES, ENCENEDORS,
BOLIS, CLAUERS, GORRES....

ROTUL-TEX
ROTULS · NEÓN · PUBLICITAT · CARTELLS

Fernando Lloret Sendra

AVDA. CONSTITUCIÓN, 5 (Ctra. Nacl. 332) 03770 EL VERGER
Tel./Fax: 96 575 00 63 Mòvil: 656 87 49 98 (Alacant)



AIRPRENS
Matriceria i
maquinaria
neumàtica per a
matrius d'alumini

Carrer Murla, 16 • Tel. 96 557 13 10 • PEGO

FLORS ANGELA



San Juan, 27 - Tel. 96 557 14 41
Móvil 610 98 66 67
03780 PEGO (Alicante)

foto video Enrique



Plaça de l'Ajuntament, 10 - Tel. 965 57 18 65
03780 PEGO - (Alicante)

FERRERIA, BATERIAS DE COCINA Y ARTICULOS REGALO

José Alemany García

Capitán Cendra, 2 - Tel. 96 557 10 63
03780 PEGO (Alicante)

C/. Mar, 28 **LA** Tel. 96 557 00 84

MERCERIA

Raquel Miralles Mateu
03780 (Alicante)
Lanas, Hilaturas, Botones, Fantasias y novedades, Artículos de importación.

L'Antara

Santiveri

ALIMENTS DIETÈTICS
HERBES MEDICINALS
NUTRICIÓ ESPORTIVA
COSMÈTICA NATURAL

DIETÈTICA I SALUT
Consultes de:
• DIETÈTICA
• ESTÈTICISME
• NATUROPATIA

C/. Mestre Esteve, 4 - Tel. 96 557 00 60 - PEGO



VIMA

PREMSA, PAPERERIA I REGALS

C/. San Miguel, 69 - Tel. 96 557 24 26
03780 PEGO (Alacant)
Urb. San Fernando - Platja d'Oliva
46780 OLIVA (València)

Pepa



ROBA DE XIQUETS

C/. Mar. 15 - Tel. 96 557 12 61
03780 PEGO (Alacant)

Adriana

País Valencià, 15 - Tel. 96 557 24 50
03780 PEGO (Alicante)

A PEGO UN NOU CONCEPTE EN PINTURES

Pintures
MANUALITATS
PEGOCOLOR

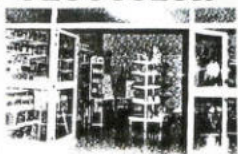

C/. Sant Carles, 13
Tel. 96 640 01 50
96 557 15 65
03780 PEGO
(Alacant)

ALUMINIS

TEO

SERRALLERIA METÀ-LICA

Doroteo Llambies i Abad

- Sèries especials en finestres i portes d'alumini
- Mallorquines fixes i regulables - Mosquiteres enrollables
- Sostres Mobils, manuals i motoritzats
Mar, 118 - Tel.: 96 640 02 63 - **03780 PEGO** (Alacant)

FUSTA - SISMAS S.L.

CARPINTERIA DE MADERA Y P.V.C.

C/. Nou d'Octubre, 21 - 03780 PEGO (Alicante)

INSTALACIONES ELECTRICAS

MOYA

Pedro Moya Sánchez
REBOBINADO DE MOTORES - TELECOMUNICACIONES

Taller : Carrascal, 23 Particular: Santo Domingo, 6
(Esquina Avda. Alcoy) **03780 PEGO**
☎ 96 557 09 10 - Móvil: 629 54 04 25 (Alicante)

Mobles Alemany
MOBILIARI I INTERIORISME



C/. Llavador, 4
Tel. 96 557 09 33
03780 PEGO
(Alacant)



Tot Madera

ALMACEN DE TABLEROS
VENTANAS, MARCOS
MOLDFURAS, PUERTAS
Y MATERIAL PARA
LA CARPINTERIA Y DECORACION

TOT MADERA PEGO S.L.
C/. Muria, 7
Tel. 96 557 10 00
Fax 96 557 26 85
03780 PEGO (Alicante)

La Meua Llibreria

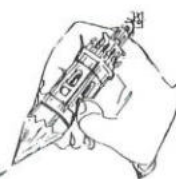

Pla de la Font, 13 - Tel. 96 557 09 36
PEGO

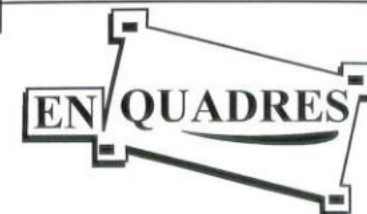

TALLER D'ENMARCACIÓ

C/. Pere Sala, 10 - Tel. 96 557 27 52 - **PEGO** (Alacant)



marPEGO

Materials de Construcció

BONES FESTES!



Talleres B. ALMELA

AGENTE CITROËN



Mecánica, Chapa y Pintura del Automóvil



SERVICIO TÉCNICO OFICIAL HI-FI ALTA GAMA

Panasonic, Alpine, Clarion, Pioneer, Kenwood, Philips, Sony, Accesorios instalación y todo en telefonía móvil.



SERVICIO MICHELIN



ALQUILER DE TURISMOS Y FURGONETAS
RENT A CAR

Avda. de Alcoy, 69 · PEGO · Tel. 96/557 05 84



SAGAÑES, S.L.
MAQUINES I TRANSPORTS

PREFABRICADOS



DAS - DING, S.L.

Ctra. Sagra Pda. AMBRA, s/n
03780 PEGO (Alicante)
Móvil 609 661 064 - Tel. Oficina: 96 557 10 19
Fax: 96 557 03 26

INSOR S.L.

SISTEMAS INFORMATICOS Y REDES LOCALES



ORDENADORES, IMPRESORAS, PERIFERICOS,
CONEXIÓN A INTERNET, SOFTWARE
Y MATERIAL DE OFICINA.
¡CONTINUAS OFERTAS!

SERVICIO TECNICO PROPIO

C/. San Rafael, 40 - 03780 PEGO

Tel./Fax: 96 640 05 76 - E-MAIL: insor@accesosis.es

Salvador y José Sandra Ots, C.B.

FÁBRICA DE TUBOS DE HORMIGÓN
MATERIALES DE CONSTRUCCIÓN

Fábrica 96 557 08 25
Particulares 96 557 25 73 y 96 557 08 30
Camión 606 365 963

Camino Cementerio, s/n
Pado Correos, 23
03780 PEGO (Alicante)



MINI EXCAVADORAS

Poz, 46 - Tels. 96 557 11 73 - 96 640 03 96
Móvil 609 614 737
03780 PEGO (Alicante)

José Orihuel Bordes

Agent d'Assegurances
nº 8-22584

Plaça del Mercat, 2
Tel. 966 400 176
Tel. Móbil: 639 615 292
E-mail: orihuel@teletel.es
03780 PEGO (Alicant)

CATALANA
OCCIDENTE

Restaurant Rafel

Especialidad en:
Arroz con Costra, Paella, Fideuà, Arroz a Banda,
Conejo con Ajos, All i Pebre...

Avinguda Fontilles, 11 - 03780 PEGO (Alicant)
96 640 00 41 - 96 557 12 36



Mamparas - Finestres Alumini - Mosquiteres
Toldos, Persianes i Tot tipus de decoració

C/. Gabriel Miró, 3 - Tel. y Fax 96 557 06 54
Almacén: Parcent, 18 - 03780 PEGO (Alicante)

LAVADO Y ENGRASE

PEGO

SERVICIO NEUMATICOS Y EQUILBRADO

Ctra. de Oliva, s/n - Tel. 96 557 21 25
03780 PEGO (Alicante)



Els desitja bones Festes
patronals

C/. San Jaime, 32
Tel. 96 557 25 98 - **PEGO**



C/. Avda. Jaume I, 29 - Tel. 96 557 00 89
03780 PEGO (Alicant)

Plancha y pintura del automóvil

**Hermanos
LLORET.**

Pintado y Secado
al Horno



Avda. Alcoy, 42 - Tel. 96 557 10 70
03780 PEGO

TACOGRAFOS

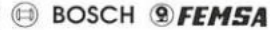

Electricidad y Electrónica del Automóvil
inyección gasolina



Avda. Jaume I, 70 - Tel. 96 557 07 18
03780 PEGO (Alicant)

CALZADOS Y PERFUMERIA



EL PASEO

Paseo Cervantes, 13
Tel. 96 557 11 07 - **PEGO**

menjars del nostre poble



M^a José Portes Guitart
José Sendra Mestre

Avda. de València, 22 - Tel. 96 640 00 18
Particular 96 557 07 61
03780 PEGO (Alicant)

¡Dona! si als de la teua casa, pa i
dolços bons vols donar, en el

Forn D'EBO
els hauràs de comprar



FORN M. MOLL
C/. Denia, 22 - Tel. 96 557 00 28 - **PEGO** (Alicant)

Salvador Bañuls Sastre, s.l.

"SAHORET"

TALLER
CARPINTERIA
METALICA

Ctra. Denia, 25 - Tel. 96 557 14 33
03780 PEGO

QUIRO-SALUT



CENTRE de QUIROTERÀPIA

C/. La Pau, 6 - Tel. 96 640 03 54
03780 PEGO (Alicant)

SABATES

LA FONT



Pla de la Font, 6 - Tel. 96 557 28 67 - **03780 PEGO**

ALUMINIOS



CERRAJERIA Y CARPINTERIA METALICA

Calle Carrascal s/n - PEGO (Alicant)
Tel. 96 557 11 17 - Tel. Part. 96 557 12 47



FORN PASTISSERIA

MANCANERA

Especialitats en Tortades de noces
buffets freds

C/. Ecce-Homo, 19
Tel. 96 557 18 07 - 03780 PEGO (Alicant)



Avda. Jaime I, 2 - Tel. 96 557 23 26
03780 PEGO (Alicant)

PROMOCIONES Y CONSTRUCCIONES

DORIDON, S.L.

Venta de chalets y parcelas en Urbanización "LES BASSETES"
Plan Parcial aprobado por C.O.P.U.T. 21/12/88
Red de desagüe conectada al colector de Adsubia



San Rafael, 42 bajo
Teléfonos:
Oficina 96 557 19 69
Particular 96 557 01 88
Fax 96 557 27 78

TERRAZOSBORRISCO, S.L.

Fabricación Terrazo Pulido y Abrillatado

Carrascal, 9 - Tels. 96 557 08 17 - 96 557 17 31
03780 PEGO (Alicante)

EDUARDO CABRERA BAYDAL, S.L.
ESTACION DE SERVICIO
LAVADO DE COCHES



Avda. de Valencia, 21 - Tel. 96 557 04 14
03780 PEGO (Alicante)

CARLOS Y JOSE M^a PASCUAL SASTRE, S.C.

TALLER DE CERRAJERIA METALICA, HIERRO Y ALUMINIO
VALLADOS TELA PARA FINCAS, CAMPOS DE TENIS, ETC.



Avda. Alcoy, 38 - Capitán Cendra, 7 y 14
Tels.: Taller 96 557 03 78
Particular.: 96 557 21 60 - 96 557 12 62
03780 PEGO (Alicante)



Carlos Torralba García
Tel. 96 557 20 68 - Tel. móvil. 616 4 05 32
C/. Jaume I, 69 - 03780 PEGO (Alicante)
C/. Sant Antoni, 98 - ORBA (Alicante)

DISTRIBUIDOR DE BUTANO

Salvador Escrivá Sastre

Filipinas, 14 - Tel. 96 557 07 15
03780 PEGO (Alicante)

BAR TRINQUET



Juan y Rosa
Especialitat en tapes variades
Bones festes
San Rafael, 2 - PEGO - Tel. 96 557 13 88

RODES SERRA



VENDA I REPARACIÓ
ALINEACIONS DIRECCIONS
Avda. Alcoy, 68 - Tel. 96 557 28 48
03780 PEGO (Alicante)

MARINERO FUSTER

CUINES
MOBLES A MIDA
Fer realitat els teus propis dissenys de mobles
està en les nostres mans
Avda. d'Alcoi, 57 - Tel. 96 557 29 48
03780 PEGO (Alicante)

PESCADERIA

MARI

PESCADOS Y MARISCOS
FRESCOS Y CONGELADOS
Maestro Blasco, 3 - Lavadero, 3
Tel. 96 557 11 30



Rafael Sendra

Carnes Selectas: TERNERA, CERDO Y RECENTAL
Especialidad en: EMBUTIDOS DE TODAS CLASES

San Agustín, 48 - Tel. 96 557 03 69
03780 PEGO (Alicante)



MOTOS
Y BICICLETAS



Vicente Sastre

Talleres "MICA"
San Miguel, 25 - Tel. 96 557 08 22
03780 PEGO (Alicante)

Avila
joiers
DES DE 1.920

C/. Major, 8 - Tel. 96 557 02 21
03780 PEGO (Alacant)

Café
L'ALTER

TAPAS · BOCATAS · CREPES · TARTAS · BOLLERIA
QUICHES · PIZZA · ENSALADAS · P. COMBINADOS

C/. Reina Sofia, 46 - 03780 PEGO (Alicante)
Tel. 96 597 73 93

ASSESSORIA
FISCAL, LABORAL
COMPTABLE
ASSEGUANCES
FERNANDO SERESOLA ALCINA
DIPLOMAT EN EMPRESARIALS
Seresola
Ramón y Cajal, 30
Tel y Fax: 965 57 16 75 - Mòvil: 609 606 869
e-mail: a141874@sp-editores.es
03780 PEGO Alacant

REIG
RESTAURANTE
REIG
HOSTAL
Disponemos de 17 Habitaciones con Baño, Aire Acondicionado y TV
Servicio de Restaurante y Cafeteria
San Miguel, 107 y 109 - 03780 PEGO (Alicante)
Tel. 96 557 15 40 - 96 557 24 07

SEAT **Audi** **VW** **Talleres**
Avenida

SERVICIO CHAPA Y PINTURA
UTILLAJES ESPECIALES PARA NUESTRAS MARCAS



Avda. de Alcoy, 3 - Tel. 96 557 02 26
PEGO (Alicante)

Papereria - Premsa

Encòrrecs d'impremta:
· Cartes - sobres
· Tarjetons i natalicis
· Talonaris
· Etiquetes

clips

Passaig Cervantes, 4 baix
Tel. mòvil 630 501 695

03780 PEGO
(Alacant)

ALUMINIOS

Hnos. Chaparro s.c.

Capitàn Cendra, 28
Tel. 96 557 06 87 - Tel. Part. 96 557 02 52
PEGO (Alicante)

titos
es moda

✓ És Moda per a Xiquetes i Xiquets ✓ És Moda per a tu
✓ És Moda per a Xiques i Xics ✓ Som especialistes en tallers grans i
✓ És Moda per a Homes i Dones visitant industrial i de treball
Sant Francesc Xavier, 7 - Tel. 96 557 12 28

PEGO

CORTINAS - RIELES

Distribuidor
COLCHÓN FLEX

CONFECCIONES

MIRALLES

Mayor, 6 - Tel. 96 557 02 63 - **PEGO**



MARMOLES SERVER S.L.

Ctra. Denia, 39 - Tels. 96 557 04 68
Fax 96 640 00 80
03780 PEGO (Alicante)



Sant Agustí, 15 - Tel. 96 557 03 75 - 03780 PEGO (Alicante)

Seonor
bolta

Ctra. Convent - Tel. 96 285 42 59 - **OLIVA**

San Antoni de Padua, 8 - Tel. 96 557 18 57
03780 **PEGO** - (Alacant)

S Mármoles y Lápidas
SAFECA

San Rafael, 59 - 03780 PEGO (Alicante)
Tel. y Fax: 96 557 26 51 - Mòvil 689 31 84 64

Bar PEGO
Aurora i Fernando

Cafés
Aperitius Variats
Bonas Festes
Sopars

Plaça Mercat, 11 - Tel. 96 557 00 66
03780 PEGO (Alicante)

BAR FRAN

Ctra. Pego - Oliva, s/n - Tel. 96 557 26 46

BAR
RESTAURANTE

Zorrilla

ARROZ CON COSTRA Y PAELLAS POR ENCARGO

C/. Mayor, 2 - Tel. 96 640 03 03 Part. 96 557 01 38
03780 PEGO

Cafetería



Kina

Bones Festes

Avda. Alacant, 9

Metal Pego S.A.L.

C.I.F. - A-53 06 96 70

C/. San Luis, 51 - Tel. 96 557 03 60
03780 PEGO (Alicante)

TINTORERIA

Conchita



3 Generaciones al servicio del cliente,
avalan la calidad de nuestro trabajo.

Les desea Felices Fiestas Patronales

San Francisco Javier, 12 - Tel. 96 557 05 60
03780 PEGO (Alicante)

FARMACIA



LICENCIADA

Formulas Magistrales Veterinaria
Homeopatía Herboristería

Encarnación Garrido Azpiroz

Avda. Jaume I, 4
Tel. 96 557 00 23 - 03780 PEGO (Alicante)

FARMACIA

Leocricio Pascual Esteve

ESPECIFICOS

Ramon y Cajal, 20 - Tel. 96 557 00 26
03780 PEGO (Alicante)

FARMACIA



LICENCIADOS

José Llorca Martí
M^a José Llorca Rodríguez

Ecce - Homo, 12 - Tel. 96 557 10 28
03780 PEGO (Alicante)

SALAZONES Y CHARCUTERIA

LA MARINA



SUPERMERCADOS

C/. San Juan, 1 - Tel. 96 557 28 13
PEGO (Alicante)

BON FORN PUNT CALENT

Ramón y Cajal, 13 - Tel. 96 557 11 62
PEGO



Textil VILLA DE PEGO, S.L.

FÁBRICA DE SACOS PARA PRODUCTOS AGRÍCOLAS
Y TEJIDOS PARA LA AGRICULTURA

Tels. 96 557 12 67 - 96 557 01 24 - Fax: 96 557 23 84
Ptda. Devallaes, s/n - Apdo. 29
03780 PEGO (Alicante) SPAIN

Joiers JORTOLÀ

ARGENTINA, 16 - Tel. 96 640 00 81 - PEGO



EXPENEDURIA DE TABACOS Nº3

Poeta Llorente, 6
Tel. 557 02 25 - PEGO

ARTICLES DE REGAL

Revela les teues fotos
en el nostre estanc,



només en 30 minuts

Fax Públic 96 557 27 03

FUSTERIA

Vella - Nova .s.l.



PORTES - FINESTRES TERMOACÚSTIQUES
BARANES D'ESCALA-MOBLES DE CUINA

Sant Rafel, 65 - Tel. i Fax 96 557 03 15
03780 PEGO (Alicante)

FUSTERIA
Fabricació i montatge

PÉREZ hasta

Pla de Déria, s/n - Tel. 96 557 19 53 - PEGO (Alicante)

- Mobles de cuina y bany a mida.
- Armaris sense obres.
- Sistemes de seguretat per a portans d'entrada.
- Restauració de portes i mobiliari antic.
- Portes, finestres i tot tipus de treballs acabats en fusta.
- Disseny i fabricació pròpia.



TRANSPORTS Y CONTENIDORS

OFICINA: Avgda. d'Alcoi, 58 - Tel. 96 640 04 96 - Mòvil 616 475 592
03780 PEGO (Alacant)

José M^a Vilanova
TAPIZADOS

Tapizados de Coches, Sillones, Sillas desde **1000 pts.**
incluyendo tela - TAPIZADOS SIN COMPETENCIA

Pida presupuesto sin compromiso

Avda. Alcoy, 76 - ☎ 96 557 09 27
03780 PEGO (Alicante)

MUEBLES
VICENS

Fab. y Exp. Avd de Valencia, 16 - Tel. 96 557 08 51
03780 PEGO (Alicante)

MOGAR

VICENTE MORERA SENDRA

Insecticidas, Abonos y Goteo
Administración de Fincas

Carretera Oliva, s/n
Tel. 96 557 04 62 - Tel. Part. 96 557 09 81
03780 PEGO (Alicante)



FERTILIZANTES E INSECTICIDAS
RIEGO POR GOTEO
ADMINISTRACIÓN DE FINCAS

Ctra. Denia, s/n - Tel. 96 557 01 72
PEGO

TALLERES MAQUINARIA AGRÍCOLA
JARDINERÍA
EQUIPOS DE PRESIÓN
DEPURADORAS
RIEGO POR ASPERSIÓN
TRATAMIENTO DE PISCINAS

Rafael Femenia, S.L.

SERVICIO OFICIAL FERRARI
(AGRÍCOLA) BCS

Taller: Avda. Alicante, 20
Tel. 96 557 06 17 - Part. 96 557 00 70 - **03780 PEGO**



ESPECIALITAT EN PUERICULTURA

C/ Sant Cristòfol, 10 - Tel. 96 640 06 75 - PEGO

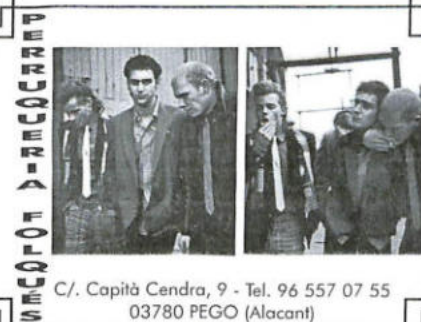

C/. Capità Cendra, 9 - Tel. 96 557 07 55
03780 PEGO (Alacant)

erria - PEGO
Drogueria - Perfumeria

Elvira Pons Sendra
ESTETICISTA - COSMIATRA
Mayor, 16 - Tel. 96 557 01 60

casa del camp s.l.
agro

Ctra. Dénia, 71 - 03780 PEGO (Alacant)
Teléfono i Fax: 96 557 15 72

TAXI

ARMANDO CAMPS

PARADA FRENTE AYUNTAMIENTO

Teléfonos:
Mòvil: 616 487 580 - Particular 96 557 14 55



**AGUAS POTABLES
Y RIEGOS, S.A.**



OMNIUM LLIRIA, S.L.

LES DESEA FELICES FIESTAS PATRONALES

C/. Mar, 18 - Tel. 96 557 00 61 - 03780 PEGO (Alicante)

TODOS



100

(Frente Mercadona)

Articulos Regalo

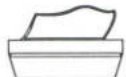

C/. Alicante, 10

ESPORTS



GIMNASIO VICTORIA, S.L.

Culturismo Masculino y Femenino

Preparación física - Pesas para todos los deportes
Kempo. Karate. Kun-Fu. Profesores Titulados, Sauna

Pl. Constitución - **PEGO** - Tel. 96 557 15 52



AL SERVICIO DEL DEPORTE

**ALQUILER DE DISFRACES
Y TRAJES DE MOROS
Y CRISTIANOS PARA NIÑOS**

Ramón y Cajal, 10 (Carrerons de la Plaça)

Tel. 96 557 13 03

03780 PEGO



Salón de Banquetes y Fiestas

Pla de la Font, 5
Tel. 96 557 18 73
Móvil 609 27 51 92

PEGO

BAR

SANT ANTONI

Especialitat en:
COQUES DE DACSA
TAPES VARIADES
MENJARS CASOLANS



San Rafael, 60 - Tel. 96 557 17 65
03780 PEGO (Alicante)

GRACIAS POR SU VISITA LES DESEA FELICES FIESTAS

Cafeteria

CHARO Y ANDREU

BAR MERCAT

Plaça Mercat, 12 - Tel. 96 557 15 01
PEGO



Ràdio Pego la radio de tots sempre comptan en la vostra
companya i participació

Peris Motor,s.l.



SERVICIO OFICIAL OPEL

REPARACIONES EN MECÁNICA, ELECTRICIDAD
CHAPA Y PINTURA DEL AUTOMÓVIL
SERVICIO GRUA Y PRE ITV

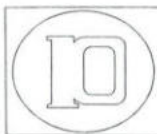

El*i*Fred

ELECTRICITAT I FRED INDUSTRIAL
AIRE CONDICIONAT

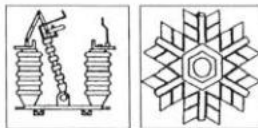

EN TODAS MARCAS Y MODELOS

*Garantizamos todas
nuestras reparaciones*

Ctra. de Oliva s/n.
Tel. 96 557 21 61 - 96 557 21 96 - Fax: 96 557 26 49

PEGO



Vicente Pérez Ortola

Capitán Cendra, 13
Tel. 557 10 03
03780 PEGO (Alicante)

SALON DE BELLEZA SISNAY, S.L.

C.I.F. B-03936259



SAUNA-MASAJES
TRATAMIENTOS:CELULITIS, ACNÉ
IMPUREZAS Y MANCHAS DEL CUTIS
DEPILACIONES

C/. Argentina, 7 - Tel. 96 557 11 54 - PEGO



GELATS
ALCARAZ
S.L.

KIOSKO ALICANTINO

Paseo Cervantes - Tel. 96 557 02 68



HELADOS

La Jijonencia

ELABORACION PROPIA
R.S.I. 28 123/A
Pla de la Font, 17 - Tel. 96 557 05 29 - PEGO (Alicante)
Las nieves, 2 - PLAYA DE PILES (Valencia)

TENEMOS EL FERTILIZANTE
QUE NECESITA!



Avda. Fontilles, 8
Tel. 96 557 17 14 - Fax 96 557 22 96
03780 PEGO (Alicante)

Funeraria
RONDA

Servicios funerarios 24 h.

Servicios crematorios.

Traslados nacionales
e internacionales.

Embalsamamientos.

Inhumaciones
y exhumaciones.

Arcas en maderas
nobles-osarios, etc.

C/. San Javier, 38 - Tels. 96 557 07 58 y 96 557 00 93

Móvil - 608 246 588



BABAANCA

INTERIORISME I DISSENY

SANT FRANCESC XAVIER, 18
03780 PEGO, ALACANT AP. 63
TEL. I FAX: 96 640 06 01

Decoració

Disseny de mobiliari a mida.

Venda de mobiliari
classics i moderns

Complements de decoració:

- Cortinatjes
- Il·luminació
- Artícles de regal, etc..

Medicions i distribucions
d'interior.

Instal·lacions per a col·lectivitats



Salón de:

- Banquetes
- Bodas
- Comuniones
- Convenciones, etc.

Teléfonos: 96 557 20 71 Saló - 96 557 01 58
Particular - 96 578 50 40 Rte. El Raset

Ctra. Sagra, 103 - 03780 PEGO

SUPERMERCADO



INTERMARCHÉ

Los Mosqueteros

ASI DA GUSTO AHORRAR

**INTERMARCHÉ le desea
a todo el pueblo de PEGO
felices fiestas patronales**

P PARKING
PROPIO

Ctra. Denia, 19

Tel. 96 640 07 26 - Fax 96 640 07 27 PEGO

